

# リモコン初期設定 (ペアリング Wi-Fiタイプ)

アプリ対応モデル(タイプ9はスティックリモコン)はBluetoothによりアラウーノ本体と通信しています。このアラウーノ本体とリモコンを使用できるようにすることをペアリングと呼びます。

## 1 リモコンに乾電池を入れる

設置直後アラウーノを使用する場合はLED点灯が順に移動します。一度ペアリング済の場合は自動的にペアリングします

フラットリモコン

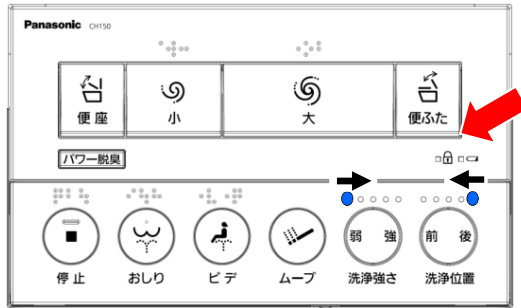

スティックリモコン

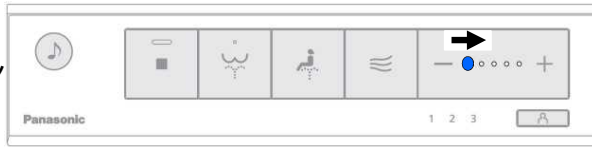

## 2 アラウーノ本体の **洗剤切換** + **自動便器洗浄** を2秒長押しする

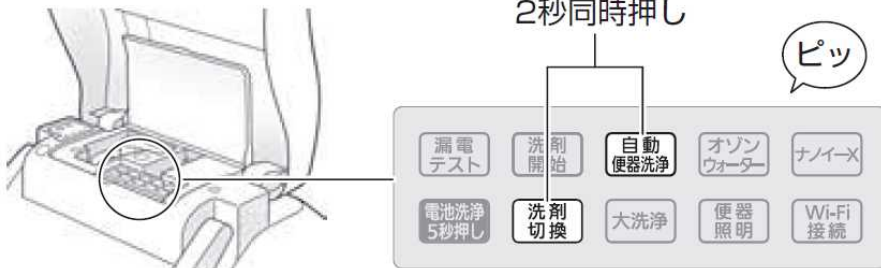

(本体ボタン)

1分以内に完了させてください

## 3 リモコンのボタンを2秒同時押しする

フラットリモコンの場合

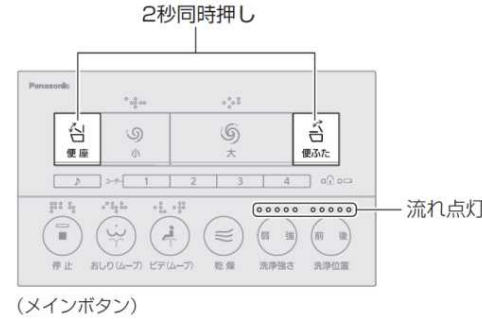

スティックリモコンの場合

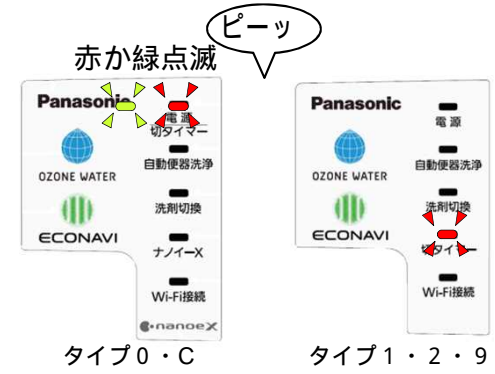
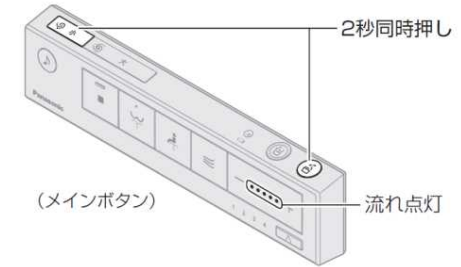

## ペアリングが失敗した場合

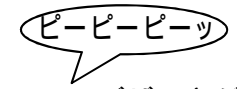

ブザー音が鳴ります

リモコンの電池を抜いてから約10秒おいてから手順1からやり直してください

# リモコン初期設定 (アドレス変更 赤外線式 複数台設置)

1 リモコンの乾電池を取り出す

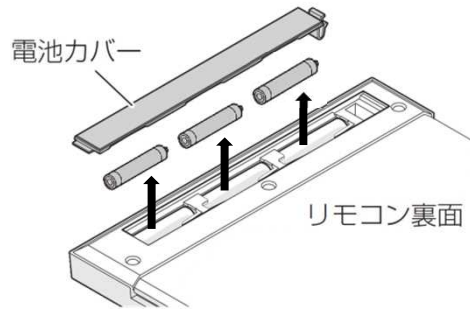

2 リモコンの「ハネ抑制」を押しながら乾電池を入れる

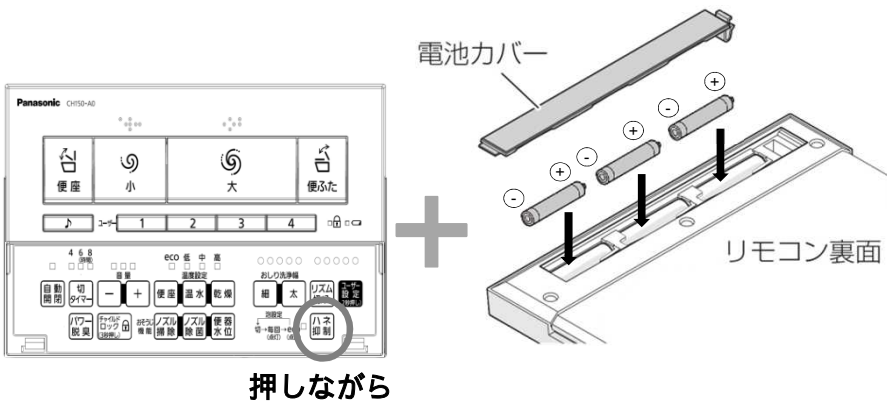

3 洗浄位置LEDの「前」「後」スイッチを押し点灯位置が変わるので希望チャンネルに合わせる。  
設定後は放置するか、「前」「後」以外を押すと完了10秒以内に完了させてください

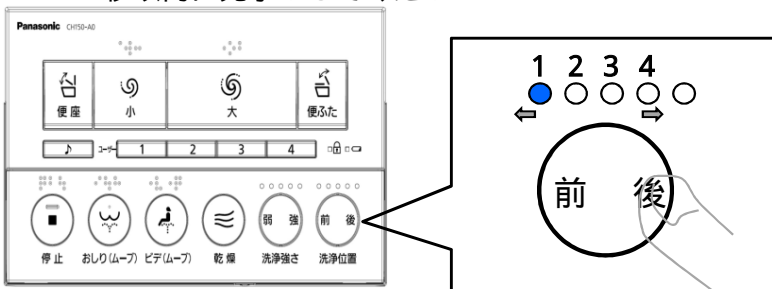

4 アラウーノ便器本体の電源コードを抜く。

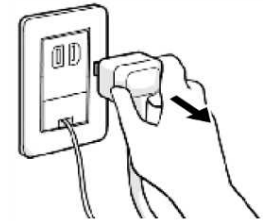



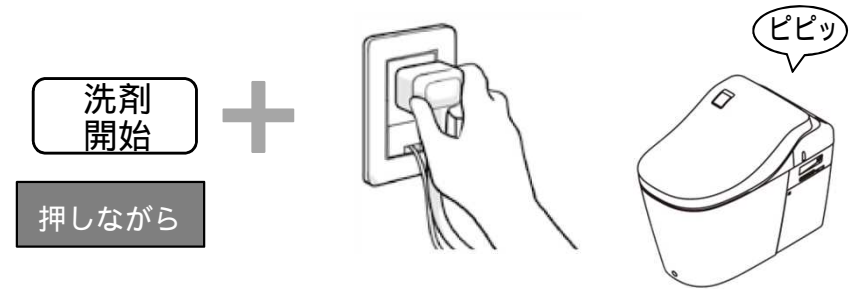

5 30秒程度放置して、「洗剤開始」ボタンを押しながら電源プラグを差し込む。

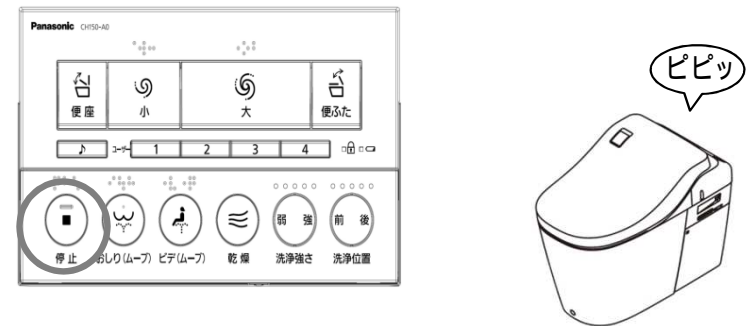

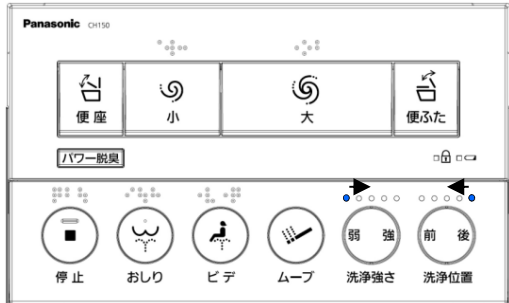
6 リモコンの「停止」ボタンを押しして確定させる



<p>設置直後、便器洗浄弁交換直後は本体電源を入れる前に止水栓を開くと電磁弁から水が出てきます。</p>	<p>電源を入れると止水します。CH150シリーズ採用ラッチ型電磁弁の特性です</p>
<p>リモコンの電池を入れてもLED点灯が順に移動します</p> 	<p>アプリ (IoT) 対応モデルはリモコンの電池を入れると、アラウーノ本体とペアリングを行う必要があります。</p>
<p>アラウーノ本体電源を入れると「切」ランプが点滅します</p>  <p>1 - 1 秒点滅</p>	<p>アプリ (IoT) 対応モデルはリモコンの電池を入れると、アラウーノ本体とペアリングを行う必要があります。 と同時に報知することがあります</p>
<p>アラウーノ本体電源を入れると「電源」「自動便器洗浄」「洗剤切換」ランプが点滅します。ノズル温水用サブタンクに水がない又は確認必要であることを知らせています。</p> 	<p>温水用タンクの空検知で、電源を入れた場合は必ず報知します。ノズル掃除などを動作させ、消えるのを確認してください。 と同時に報知することがあります</p> <div style="display: flex; align-items: center; justify-content: center;"> <div style="border: 1px solid black; border-radius: 10px; padding: 5px; margin: 0 10px;">ノズル掃除</div> <span>または</span> <div style="border: 1px solid black; border-radius: 10px; padding: 5px; margin: 0 10px;">ノズル除菌</div> <span>または</span>  </div> <p>着座する</p>