



洗剤の泡が出ない！

温水洗浄一体型のみ



チェック! 1

洗剤タンクに洗剤が入っていますか？

洗剤タンクに**台所用合成洗剤(中性)**を入れてください。

CH100□

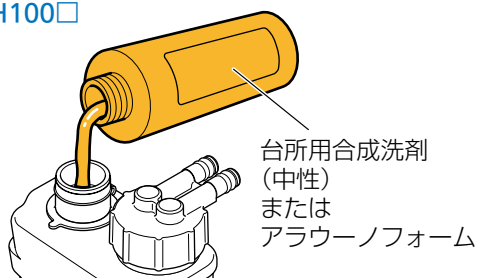

CH110□
CH140□

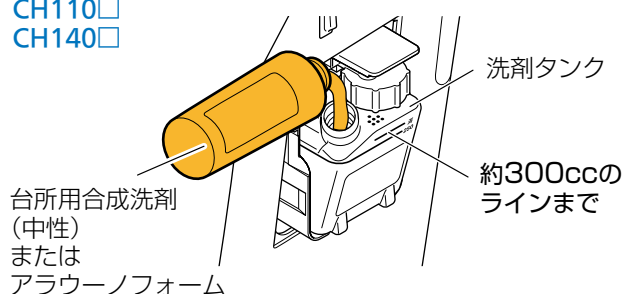

CH120□

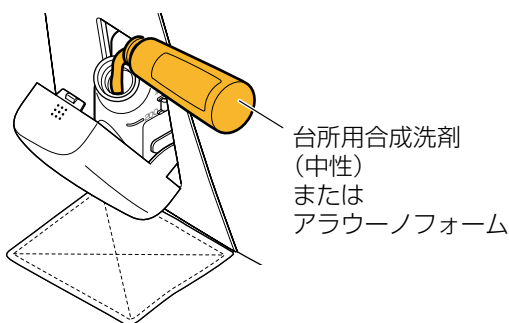

CH130□
CH150

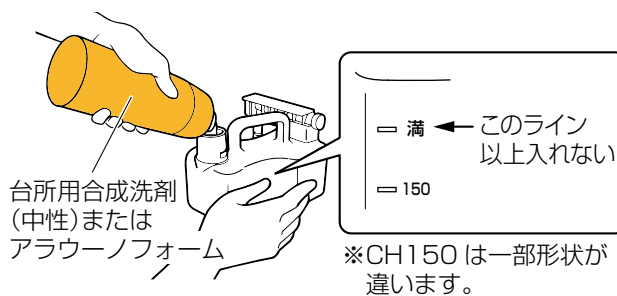

チェック! 2

洗剤タンクが奥まで差し込まれていますか？

洗剤タンクを奥まで差し込んでください。

- タンクが奥まで十分に差し込まれていない場合、泡が出ないことがあります。

チェック! 3

泡の設定を確認してください。

- 着座時間が40秒未満の場合、「小」洗浄の自動洗浄になります。泡の設定が「大」のみの場合は、泡は出なくても異常ではありません。毎回泡が出るようにするには、泡の設定を「大・小」共にしてください（次ページ「チェック5」参照）

次ページへつづく⇒

チェック! 4

「洗剤開始」ボタンを押しましたか？

「洗剤開始」ボタンを押してください。

●この操作を行わないと洗剤が投入されず、泡が出ません。

CH100□, CH120□

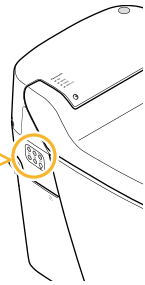
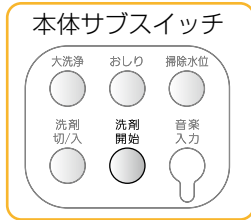

CH120□ リモコン

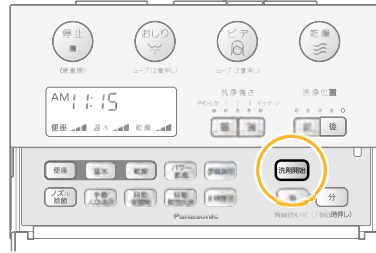

CH140□



CH110□

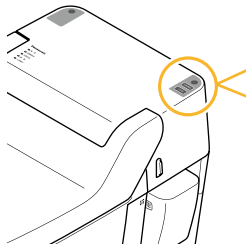

CH130□, CH150

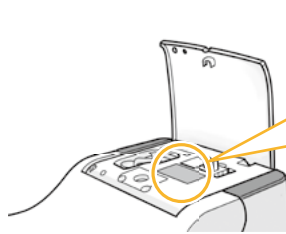

※CH130シリーズ例

ご注意 ●洗剤ポンプ動作中(約1～3分)は、他の操作をすると中断するため洗剤が出ないことがあります。

チェック! 5

便器本体表示部の「洗剤洗淨ランプ」は点灯していますか？

「洗剤切/入」ボタンを押してください。

●「洗剤切/入」ボタンを押すごとに洗剤投入パターンが変わります。

ブザー音	洗剤投入パターン	洗剤洗淨ランプ
ピッピッ →	「大小」洗淨時	☀️ 洗剤洗淨 点灯
ピー →	洗剤を入れない	☐ 洗剤洗淨 消灯
ピッ →	「大」洗淨時のみ	☀️ 洗剤洗淨 点灯

※「大」洗淨時のみ設定では、「小」洗淨(着座50秒以内)となった場合、洗剤が出ませんが故障ではありません。

CH130□, CH150



※CH130シリーズ例

CH100□, CH120□

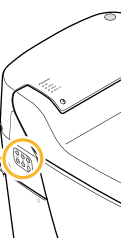
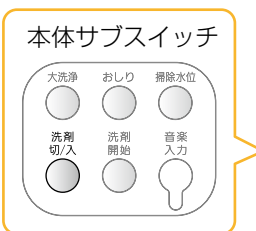

CH110□ リモコン

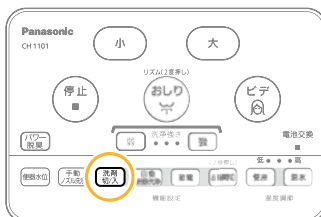

CH140□

