

脱臭フィルターの交換のしかた

※高所作業のため、安定した台の上に乗って作業してください。

- 1** 電源をOFFにする。
 (「ナノイー」ランプ(青色)が消えます)

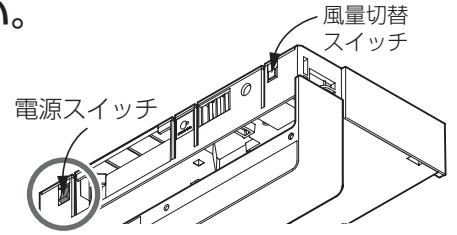
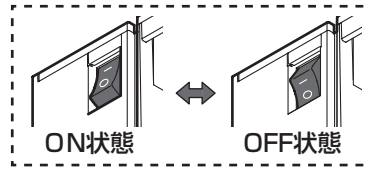

- 2** 汚れが飛び散らないように、新聞紙などを下の棚に敷く。

- 3** ルーバーを回転させる。

- ① 右側を手前に引き出す。
- ② 左側を手前に引き出す。
- ③ ルーバーを下に回転させる。

※少しかたい場合は、ルーバーの左右を少し外側に広げて手前に引き出してください。

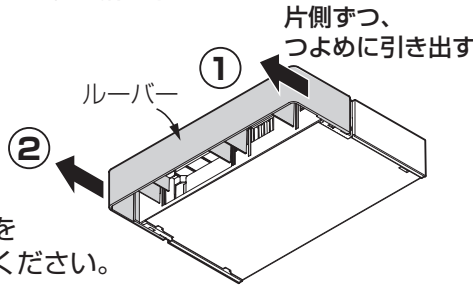

- 4** 古い脱臭フィルターを取り外し、新しい脱臭フィルターを取り付ける。

※脱臭フィルターは袋から出してご使用ください。

お願い

脱臭フィルターはしっかりと奥まで押し込んでください。押し込み不足の場合、脱臭性能が低下するおそれがあります。

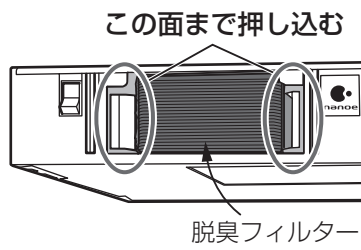

脱臭フィルターには表裏があります。ネットがある面が表面になります。

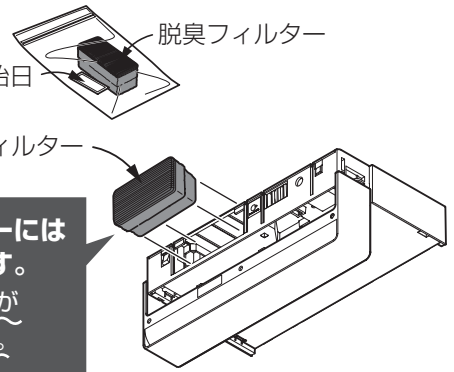

- 5** 使用開始日を新しいシールに記入して、貼り替える。

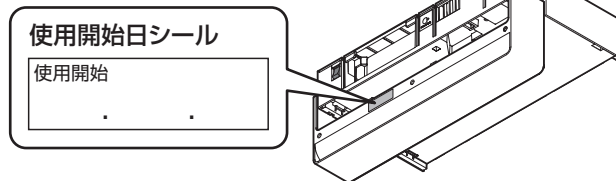

- 6** ルーバーを元の位置に戻し、電源スイッチをONにしてご使用ください。

お願い

- 使用済みの脱臭フィルターは不燃物として廃棄してください。
- ごみの処理方法については、市町村により異なりますので、詳しくはお住まいの市町村窓口にご確認ください。

ルーバーが本体から外れた場合の取り付けかた

- 1** ルーバーは必ず回転した状態で、下方から左右片側ずつ差し込む。

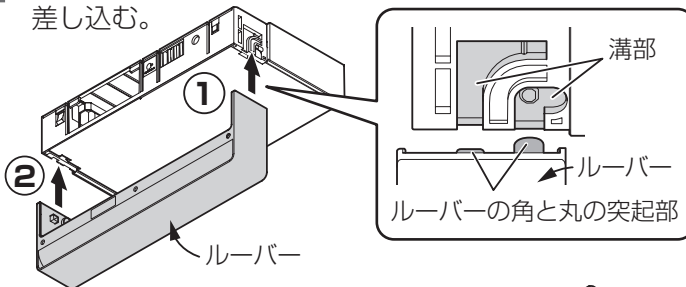

- 2** ルーバーを回転させて元に戻す。

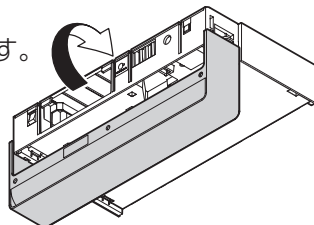

お願い

正面からの取り付けはしないでください。正面から取り付けたらルーバーが変形したり、割れたりするおそれがあります。

