

御 参 考 見 積 書

出力日 : 2023/02/24 **Panasonic**

(件名) キュビオスカタログプラン ダイニング23

見積日	物件No	提案No
2023/02/22	NT9G8	WXFRDA

会社名	
担当者	

合計金額	(税抜)	¥383,800	(税率10%)
	(税込)	¥422,180	

内訳	金額	内訳	金額
[収納] ◆キュビオス(2021年10月発売)	383,800		

見積条件

- 本見積書の有効期限は、見積日付より3ヵ月です。
- ご発注・お問い合わせには、お名前(フルネーム)・物件NOをお申し付け下さい。
- 本見積金額はメーカー希望小売価格です。消費税・工事費が含まれておりません。
- 『安全に関するご注意』として、カタログ・施工説明書を必ずご覧下さい。
- 現場の状況により、お見積の内容・金額が変わることがあります。

備考

受注生産品・Uオーダー品の受注後のキャンセルは、別途キャンセル料が発生いたします。あらかじめご了承下さい。

建築条件

--

内訳金額は、メーカー希望小売価格(税抜)です。

見積明細書

見積日	物件No	提案No
2023/02/22	NT9G8	WXFRDA

Panasonic

(件名) キュビオスカタログプラン ダイニング23

担当者

出力日：2023/02/24

No	デザイン	品番	品名	サイズ(m/m)	数量	単価	金額	備考
収納								
■ ◆キュビオス(2021年10月発売)								
ダイニング23NC D430背板なし								
		QFR1PC083CSTYN	◆棚W860H3D430オブ標準TY	835 X 427 X 25	1	11,000	11,000	*
		QFR1PC056CVTY1	◆棚W550H6D430掃除用具1TY	525 X 427 X 25	1	27,500	27,500	*
		QFR1PC056CVTY2	◆棚W550H6D430掃除用具2TY	195 X 325 X 1092	1	16,200	16,200	*
		QFR1SVH55AB	◆掃除用具ユニット用収納フック1個入り		1	4,600	4,600	*
	Uオーダー	QFR19KS	◇W1289 ◆カウンターW1650D4	1289 X 455 X 18	1	35,400	35,400	QFR1K16HHCUSTY *
		QFR1MW3C3E3STY1	◆方立H3D430フロア3E3STY1枚	25 X 430 X 1084	1	17,400	17,400	*
		QFR1MW3C3S3STY1	◆方立H3D430フロア3S3STY1枚	25 X 430 X 1084	1	20,800	20,800	*
		QFR1MW6C3S6STY1	◆方立H6D430フロア3S6STY1枚	25 X 430 X 2140	1	27,400	27,400	*
		QFR1MW6C6S6ETY1	◆方立H6D430フロア6S6ETY1枚	25 X 430 X 2140	1	24,000	24,000	*
		QFR1MW6C6S6VTY1	◆方立H6D430フロア6S6VTY1枚	25 X 430 X 2140	1	27,400	27,400	*
		QFR1PW043CSTYN	◆棚W430H3D430フロア標準TY	405 X 427 X 25	1	21,000	21,000	*
		QFR1PW056CSTYN	◆棚W550H6D430フロア標準TY	525 X 427 X 25	1	43,100	43,100	*
		QFR1TW0520ETY1	◆木扉W550H2片開き鍵無TY1枚	543 X 15 X 697	1	11,600	11,600	*
		QFR1TW0520MTY1	◆木扉W550H2片開きマグ対応TY1枚	543 X 15 X 697	1	23,100	23,100	*
		QFR1TW054RVTY1	◆木扉W550H4片開き掃除右吊TY1枚	543 X 15 X 1209	1	32,100	32,100	*
		QFR1P08CMKTY	◆追加棚W860D430標準TY	835 X 419 X 25	1	11,000	11,000	*
		QFR1S001WS12	◆木扉H123・片開き用部品2セット		1	5,800	5,800	*
		QFR1S001WSV1	◆木扉 掃除用具扉用部品 1セット		1	5,800	5,800	*
		QFR1SVK55AB	◆掃除用具扉用バスケット3個入り		1	18,500	18,500	*
		QFR1S002S	◆説明書セット		1	100	100	*
(小計)							383,800	
(商品小計)							383,800	
商品合計						(税抜)	383,800	
総合計						(税抜)	383,800	
						(税込)	422,180	

(税率10%)

システムファニチャー キュビオス 無印良品 収納提案サービスのご紹介

MUJI SUPPORTが キュビオスプランをサポート

無印良品のインテリアアドバイザーが
キュビオスにぴったりな
収納用品をご提案します。

キュビオス
MUJI SUPPORT
専用ページ



サポート内容について

ご提案のキュビオスプランに合わせて、
おすすめの収納グッズや小物を
手書きまたはCGで
ご提案させていただきます。

手書き
資料

手書き資料

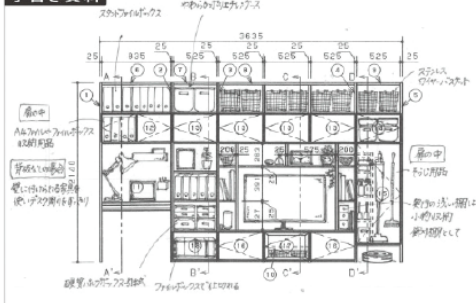

CG



MUJI SUPPORT相談可能店舗(全国約40ヶ所)

相談可能店舗はキュビオスのWEBページ「無印良品 MUJI SUPPORT」
もしくは「MUJI SUPPORT」専用ページでご確認ください。

近くに対応店舗がない場合は、Zoomにてオンライン相談会も実施しております。

お申込
方法

無印良品 MUJI SUPPORTは、右記二次元コードよりご予約をお願いいたします。
「MUJI SUPPORT」専用ページ(くらしの相談→収納の相談)のお申込みフォームにて、
「①キュビオスのプラン図面」「②お部屋の図面」の2点をアップロードいただき、
ご相談内容欄へ「キュビオス収納相談」とご入力ください。





Life with CUBIOS

ご提案プラン

プランサイズ

幅 : 2415mm
 高さ : 2140mm
 ユニット奥行 : 430mm

ユニット種類

背板なし

430mm (背板なし)



ご選択の色柄

扉

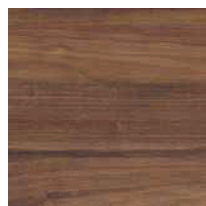

ウォールナット柄(TY)

ユニット

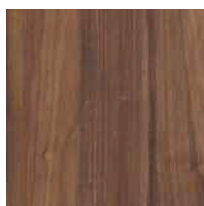

ウォールナット柄(TY)

扉柄 バリエーション



ユニット柄 バリエーション



収納サイズの目安 (単位: mm)

※収納イメージは奥行き280の場合です。



WEBでかんたんに
プランニングできます



プラン例のご紹介



組合せ部材一覧表

A	配線穴 (有効径28mm)
B	固定用木枠 (建築工用)

No	品名	品番	数	ラベル表示記号
1	方立	QFR1MW3C3E3STY1	1	方立 - E3
2	棚板	QFR1PC083CSTYN	1	棚板 - C83S
3	方立	QFR1MW3C3S3STY1	1	方立 - 33
4	棚板	QFR1PW043CSTYN	1	棚板 - W43S
5	方立	QFR1MW6C3S6STY1	1	方立 - 36
6	棚板	QFR1PW056CSTYN	1	棚板 - W56S
7	方立	QFR1MW6C6S6VTY1	1	方立 - 66V
8	棚板	QFR1PC056CVTY1	1	掃除棚 - 56V
8	棚板	QFR1PC056CVTY2	1	掃除棚 - 56V 小棚
8	掃除用具ユニット用収納フック	QFR1SVH55AB	1	掃除棚 フック
9	方立	QFR1MW6C6S6ETY1	1	方立 - 6E
10	木扉	QFR1TW0520ETY1	1	木扉
11	木扉 (マグネット対応)	QFR1TW0520MTY1	1	マグネット対応 木扉
12	木扉	QFR1TW054RVTY1	1	掃除用 木扉
13	棚板	QFR1P08CMKTY	1	追加棚 - 8CK
14	シートカウンター	QFR19KS (QFR1K16HHCUSTY)	1	カウンター TY柄 特注品 (左図にて要サイズ確認)
* 15	木扉H123・片開き用部品	QFRIS001WS12	1	木扉用部品 2セット入り
* 16	木扉掃除用具用部品	QFRIS001WSV1	1	木扉用部品 掃除用
* 17	掃除用具扉用バスケット	QFR1SVK55AB	1	掃除用 バスケット
* 18	説明書セット	QFRIS002S	1	説明書セット

主な仕様

- ・基本商品 : キュビオス
- ・扉 色柄 : ウォールナット柄 (TY)
- ・本体色柄 : ウォールナット柄 (TY)
- ・組み合わせサイズ: W2415 × D455 × H2140
- ・木扉 : 化粧シート貼りパーチクルボード
- ・ガラス扉 : ガラス部: ガラス+飛散防止フィルム スモーク色
フレーム部: アルミ押し出し品グレー塗装仕上げ
- ・本体内装 : 化粧シート貼りパーチクルボード

*印の商品は、図面表示しておりません

*固定用木枠と棚板の高さが重なる場合は、固定用木枠の高さを調整してください。
最下段: 棚板天端から下方へ76mmが木枠中心、最上段: 棚板天端から上方へ52mmが木枠中心

- ・図面の商品幅寸法は誤差を含まない寸法です。施工時の仕上がりは図面寸法よりも大きく仕上がる場合があります。(目安:1ユニット当たり 0.5~1.0mm程度)
- ・ユニットを設置するために、天井と側面 (左右どちらか一方) にクリアランスが必要です。(すべてのユニット 天井:15mm以上、ウォールユニット 側面:30mm以上)
- ・カウンターの図面表記寸法は製品仕上がり寸法で、チリを含んでいます。
- ・プラン左右の方立に配線穴はありません。必要に応じ現場開口を行うことは可能です。

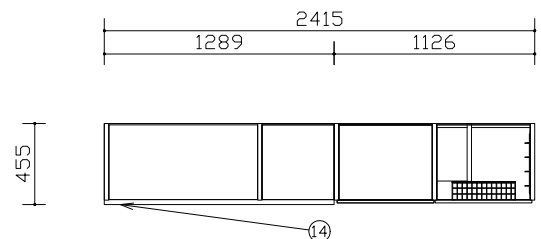

平面図

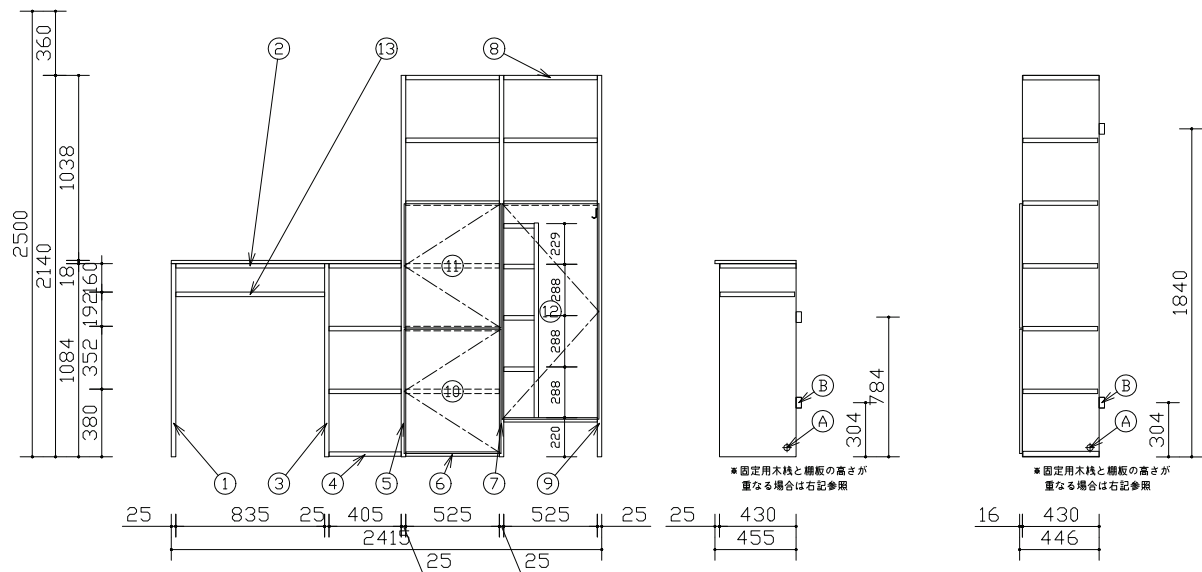

断面図



キュビオスカタログプラン ダイニング23
CUBIOS 扉柄 ウォールナット柄 (TY)
本体柄 ウォールナット柄 (TY)

縮尺
1 / 30

代理店様名
ご担当

販売店様名
ご担当

担当

図番
WXFRDA

施工補助図

施工前に必ずご確認ください。

①搬入・開梱手順について

プラン図面 および 梱包ラベルに示しているラベル表示記号にて部材照合の上、ラベル色の順に、搬入・開梱・組立して下さい。

プラン図面 1枚目

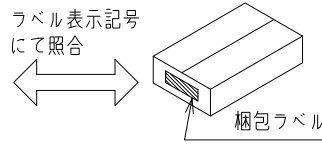
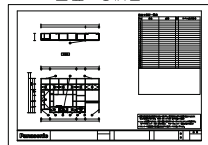

ラベル色



②固定棚推奨位置・電源取り出し位置について

コンセントの取付位置は推奨位置になります。追加棚板と同じ高さに設置すると、コンセントが使用しづらくなりますのでご注意ください。

【参考】金具・ねじ取り付け位置（標準位置）

- 受け金具+ねじ (固定棚などに使用)
- ジョイントピン (大)
- ジョイントピン (小)

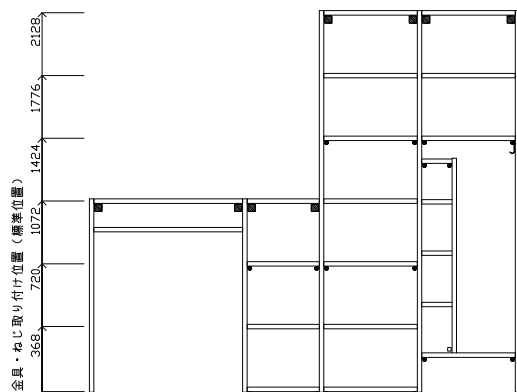

組合せ部材一覧表

No	品名	品番	数	ラベル表示記号
1	方立	QFR1MW3C3E3STY1	1	方立 - E3
2	棚板	QFR1PC083CSTYN	1	棚板 - C83S
3	方立	QFR1MW3C3S3STY1	1	方立 - 33
4	棚板	QFR1PW043CSTYN	1	棚板 - W43S
5	方立	QFR1MW6C3S6STY1	1	方立 - 36
6	棚板	QFR1PW056CSTYN	1	棚板 - W56S
7	方立	QFR1MW6C6S6VTY1	1	方立 - 66V
8	棚板	QFR1PC056CVTY1	1	掃除棚 - 56V
8	棚板	QFR1PC056CVTY2	1	掃除棚 - 56V 小棚
8	掃除用具ユニット用収納フック	QFR1SVH55AB	1	掃除棚 フック
9	方立	QFR1MW6C6S6ETY1	1	方立 - 6E



キュービオスカタログプラン ダイニング23
 CUBIOS 扉柄 ウォールナット柄 (TY)
 本体柄 ウォールナット柄 (TY)

縮尺
1 / 30

代理店様名
ご担当

販売店様名
ご担当

担当

図番
WXFRDA

■コンセント開口寸法

トリプルコンセント 品番: QFR1Q00C0 (G) 接地付きダブルコンセント 品番: QFR1Q00C1 (G)	TV端子付きコンセント 品番: QFR1Q00C2 (G) TELモジュラ付きコンセント 品番: QFR1Q00C3 (G) LAN付きコンセント 品番: QFR1Q00C4 (G)	マルチメディアコンセント 品番: QFR1Q00C5 (G) マルチメディアコンセント (CS対応) 品番: QFR1Q00C6 (G)

※各ユニットでの加工位置はプラン図をご確認下さい。
※背板にコンセントを設置する場合、背板の開口形状と同じ形状で、その背面の壁にも開口加工を行ってください。

■電気工事について
・電気配線工事は、「電気設備技術基準」や「内線規程」に従って確実に行ってください。
配線工事は電気工事士の資格が必要です。
・本体取り付け前にあらかじめ、指定位置に適用電線・ケーブルを配線して下さい。

■コンセントを付ける場合

① 抜コ ンセ ン止 めソ ツト	定格	15A 125V	③ C A T 5 E	適用	FCC規格Part168に規定する モジュラプラグ (8極8心) および同等品	
	適合規格	電気用品安全法 (特定電気用品)		適用電線	4対非シールドツイストペアケーブル (CAT5E) (CAT5E対応UTPケーブル) 心線径 銅単線: AWG24 (φ0.5)	
	適合規格	JIS C8303 (配線用差込接続器)		④ T E L	適用	FCC規格Part168に規定する モジュラプラグ (6極2心) および同等品
	適合電線	600Vビニル絶縁電線 (1V)、600Vビニルソース ケーブル (VVF) φ1.6、φ2単線専用			適用電線	2対カット型PVC屋内線 2対電子ボックステル用ケーブル φ0.4~φ0.65 Cu (銅) 単線専用 〔推奨電線φ0.5~φ0.65〕
② テ レ ビ タ ー ミ ナ ル	適応周波数帯	10MHz~3224MHz	④ T E L	適用	FCC規格Part168に規定する モジュラプラグ (6極2心) および同等品	
	適合コネクタ	JEITA (RC-5221A) 適合 高周波同軸C13形コネクタ JEITA (RC-5223B) 適合 高周波同軸C15形コネクタ		適用電線	2対カット型PVC屋内線 2対電子ボックステル用ケーブル φ0.4~φ0.65 Cu (銅) 単線専用 〔推奨電線φ0.5~φ0.65〕	
	適合ケーブル	高周波同軸ケーブル 特性インピーダンス75Ω型: S-5C-FB				
	配線本数	1本 (入力)				
電流通過端子	入力 (1N) - TV接続口 (7アウト)					

■電源線、情報線対応表

	QFR1Q00C0 (G)	QFR1Q00C1 (G)	QFR1Q00C2 (G)	QFR1Q00C3 (G)	QFR1Q00C4 (G)	QFR1Q00C5 (G)	QFR1Q00C6 (G)
①コンセント	○	○	○	○	○	○	○
②テレビターミナル	-	-	○	-	-	○	○
③CAT5E	-	-	-	-	○	○	○
④TEL	-	-	-	○	-	○	○

■納まり部材の取り合い

□各納まり部材の納まり図

		壁との取り合い			側面 (開放面)
		納まり部材 なし	目地棒	間口 フィルター	
天井 フィルター					
	上部	目地棒			
		納まり部材 なし			
フロア ユニット					
	ウォール ユニット・ フロート ユニット				



キュービオスカタログプラン ダイニング23
CUBIOS 扉柄 ウォールナット柄 (TY)
本体柄 ウォールナット柄 (TY)

縮尺
1 / 30

代理店様名

ご担当

販売店様名

ご担当

担当

図番

WXFRDA

御 参 考 見 積 書

出力日 : 2023/02/24 **Panasonic**

(件名) キュビオスカタログプラン ダイニング23

見積日	物件No	提案No
2023/02/22	NT9G8	WXFRDA

会社名	
担当者	

合計金額	(税抜)	¥416,400	(税率10%)
	(税込)	¥458,040	

内訳	金額	内訳	金額
[収納] ◆キュビオス(2021年10月発売)	416,400		

見積条件

- 本見積書の有効期限は、見積日付より3ヵ月です。
- ご発注・お問い合わせには、お名前(フルネーム)・物件NOをお申し付け下さい。
- 本見積金額はメーカー希望小売価格です。消費税・工事費が含まれておりません。
- 『安全に関するご注意』として、カタログ・施工説明書を必ずご覧下さい。
- 現場の状況により、お見積の内容・金額が変わることがあります。

備考

受注生産品・Uオーダー品の受注後のキャンセルは、別途キャンセル料が発生いたします。あらかじめご了承下さい。

建築条件

--

内訳金額は、メーカー希望小売価格(税抜)です。

見積明細書

見積日	物件No	提案No
2023/02/22	NT9G8	WXFRDA

Panasonic

(件名) キュビオスカタログプラン ダイニング23

担当者

出力日：2023/02/24

No	デザイン	品番	品名	サイズ(m/m)	数量	単価	金額	備考
収納								
■ ◆キュビオス(2021年10月発売)								
ダイニング23SD D430背板あり								
		QFR1PC083DSTYN	◆棚W860H3D444オプフ標準TY	835 X 441 X 25	1	13,000	13,000	*
		QFR1PC056DVTY1	◆棚W550H6D444掃除用具1TY	525 X 441 X 25	1	29,200	29,200	*
		QFR1PC056DVTY2	◆棚W550H6D444掃除用具2TY	195 X 325 X 1092	1	16,200	16,200	*
		QFR1SVH55AB	◆掃除用具ユニット用収納フック1個入り		1	4,600	4,600	*
	Uオーダー	QFR19KS	◇W1289 ◆カウンターW1650D4	1289 X 469 X 18	1	39,900	39,900	QFR1K16HHDUSTY *
		QFR1MW3D3E3STY1	◆方立H3D444フロア3E3STY1枚	25 X 444 X 1084	1	17,400	17,400	*
		QFR1MW3D3S3STY1	◆方立H3D444フロア3S3STY1枚	25 X 444 X 1084	1	20,800	20,800	*
		QFR1MW6D3S6STY1	◆方立H6D444フロア3S6STY1枚	25 X 444 X 2140	1	29,100	29,100	*
		QFR1MW6D6S6ETY1	◆方立H6D444フロア6S6ETY1枚	25 X 444 X 2140	1	24,000	24,000	*
		QFR1MW6D6S6VTY1	◆方立H6D444フロア6S6VTY1枚	25 X 444 X 2140	1	27,400	27,400	*
		QFR1PW043DSTYN	◆棚W430H3D444フロア標準TY	405 X 441 X 25	1	21,000	21,000	*
		QFR1BW043STY1	◆背板W430H3フロア標準TY1枚	414 X 14 X 1063	1	3,400	3,400	*
		QFR1PW056DSTYN	◆棚W550H6D444フロア標準TY	525 X 441 X 25	1	43,100	43,100	*
		QFR1BW056STY2	◆背板W550H6フロア標準TY2枚	534 X 14 X 2119	1	13,800	13,800	*
		QFR1BW083STY1	◆背板W860H3フロア標準TY1枚	844 X 14 X 1063	1	5,500	5,500	*
		QFR1TW0520ETY1	◆木扉W550H2片開き鍵無TY1枚	543 X 15 X 697	1	11,600	11,600	*
		QFR1TW0520MTY1	◆木扉W550H2片開きマグ対応TY1枚	543 X 15 X 697	1	23,100	23,100	*
		QFR1TW054RVTY1	◆木扉W550H4片開き掃除右吊TY1枚	543 X 15 X 1209	1	32,100	32,100	*
		QFR1P08CMKTY	◆追加棚W860D430標準TY	835 X 419 X 25	1	11,000	11,000	*
		QFR1S001WS12	◆木扉H123・片開き用部品2セット		1	5,800	5,800	*
		QFR1S001WSV1	◆木扉 掃除用具扉用部品 1セット		1	5,800	5,800	*
		QFR1SVK55AB	◆掃除用具扉用バスケット3個入り		1	18,500	18,500	*
		QFR1S002S	◆説明書セット		1	100	100	*
(小計)							416,400	
(商品小計)							416,400	

見積明細書

見積日	物件No	提案No
2023/02/22	NT9G8	WXFRDA

担当者

出力日：2023/02/24

(件名) キュビオスカタログプラン ダイニング23

No	デザイン	品番	品名	サイズ(m/m)	数量	単価	金額	備考
商品合計						(税抜)	416,400	
総合計						(税抜)	416,400	
						(税込)	458,040	

(税率10%)

システムファニチャー キュビオス 無印良品 収納提案サービスのご紹介

MUJI SUPPORTが キュビオスプランをサポート

無印良品のインテリアアドバイザーが
キュビオスにぴったりな
収納用品をご提案します。

キュビオス
MUJI SUPPORT
専用ページ



サポート内容について

ご提案のキュビオスプランに合わせて、
おすすめの収納グッズや小物を
手書きまたはCGで
ご提案させていただきます。

MUJI SUPPORTからのご提案例

手書き
資料

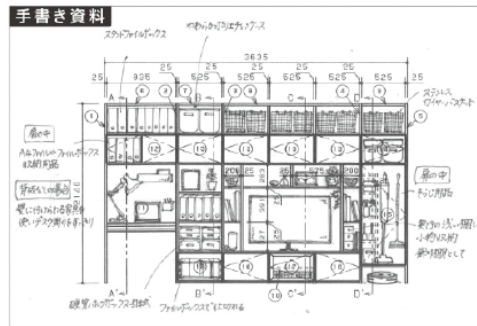

CG



MUJI SUPPORT相談可能店舗(全国約40ヶ所)

相談可能店舗はキュビオスのWEBページ「無印良品 MUJI SUPPORT」
もしくは「MUJI SUPPORT」専用ページでご確認ください。

近くに対応店舗がない場合は、Zoomにてオンライン相談会も実施しております。

お申込
方法

無印良品 MUJI SUPPORTは、右記二次元コードよりご予約をお願いいたします。
「MUJI SUPPORT」専用ページ(くらしの相談→収納の相談)のお申込みフォームにて、
「①キュビオスのプラン図面」「②お部屋の図面」の2点をアップロードいただき、
ご相談内容欄へ「キュビオス収納相談」とご入力ください。





Life with CUBIOS

ご提案プラン

プランサイズ

幅 : 2415mm
 高さ : 2140mm
 ユニット奥行 : 444mm

ユニット種類

背板あり

444mm (背板あり)
 方立内寸 430mm



ご選択の色柄

扉

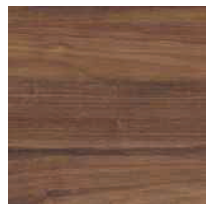

ウォールナット柄(TY)

ユニット

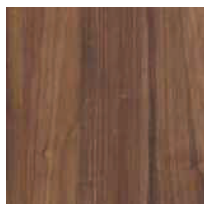

ウォールナット柄(TY)

扉柄 バリエーション



ユニット柄 バリエーション



収納サイズの目安 (単位: mm)

※収納イメージは奥行き280mmの場合です。



WEBでかんたんに
 プランニングできます



プラン例のご紹介



組合せ部材一覧表

A	配線穴（有効径28mm）
B	固定用木枠（建築工用）

No	品名	品番	数	ラベル表示記号
1	方立	QFR1MW3D3E3STY1	1	方立 - E3
2	棚板	QFR1PC083DSTYN	1	棚板 - C83S
2	背板	QFR1BW083STY1	1	背板 - WS83
3	方立	QFR1MW3D3S3STY1	1	方立 - 33
4	棚板	QFR1PW043DSTYN	1	棚板 - W43S
4	背板	QFR1BW043STY1	1	背板 - WS43
5	方立	QFR1MW6D3S6STY1	1	方立 - 36
6	棚板	QFR1PW056DSTYN	1	棚板 - W56S
6	背板	QFR1BW056STY2	1	背板 - WS56 2枚入り
7	方立	QFR1MW6D6S6VTY1	1	方立 - 66V
8	棚板	QFR1PC056DVTY1	1	掃除棚 - 56V
8	棚板	QFR1PC056DVTY2	1	掃除棚 - 56V 小棚
8	掃除用具ユニット用収納フック	QFR1SVH55AB	1	掃除棚 フック
9	方立	QFR1MW6D6S6ETY1	1	方立 - 6E
10	木扉	QFR1TW0520ETY1	1	木扉
11	木扉（マグネット対応）	QFR1TW0520MTY1	1	マグネット対応 木扉
12	木扉	QFR1TW054RVTY1	1	掃除用 木扉
13	棚板	QFR1P08CMKTY	1	追加棚 - 8CK
14	シートカウンター	QFR19KS (QFR1K16HHDUSTY)	1	カウンター TY柄 特注品（左図にて要サイズ確認）
* 15	木扉H123・片開き用部品	QFR1S001WS12	1	木扉用部品 2セット入り
* 16	木扉掃除用具用部品	QFR1S001WSV1	1	木扉用部品 掃除用
* 17	掃除用具扉用バスケット	QFR1SVK55AB	1	掃除用 バスケット
* 18	説明書セット	QFR1S002S	1	説明書セット

主な仕様

- ・基本商品 : キュビオス
- ・扉 色柄 : ウォールナット柄（TY）
- ・本体色柄 : ウォールナット柄（TY）
- ・組み合わせサイズ: W2415 × D469 × H2140
- ・木扉 : 化粧シート貼りパーティクルボード
- ・ガラス扉 : ガラス部：ガラス+飛散防止フィルム スモーク色
フレーム部：アルミ押し出し品グレー塗装仕上げ
- ・本体内装 : 化粧シート貼りパーティクルボード

*印の商品は、図面表示しておりません

*固定用木枠と棚板の高さが重なる場合は、固定用木枠の高さを調整してください。
最下段：棚板天端から下方へ76mmが木枠中心、最上段：棚板天端から上方へ52mmが木枠中心

- ・図面の商品幅寸法は誤差を含まない寸法です。施工時の仕上がりは図面寸法よりも大きく仕上がる場合があります。（目安：1ユニット当たり 0.5~1.0mm程度）
- ・ユニットを設置するために、天井と側面（左右どちらか一方）にクリアランスが必要です。（すべてのユニット 天井：15mm以上、ウォールユニット 側面：30mm以上）
- ・カウンターの図面表記寸法は製品仕上がり寸法で、チリを含んでいます。
- ・プラン左右の方立に配線穴はありません。必要に応じ現場開口を行うことは可能です。

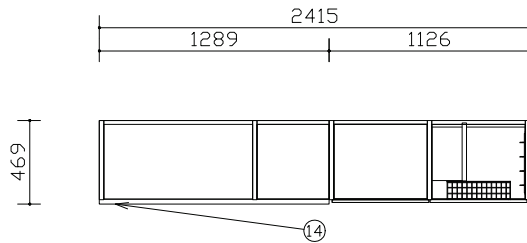

平面図

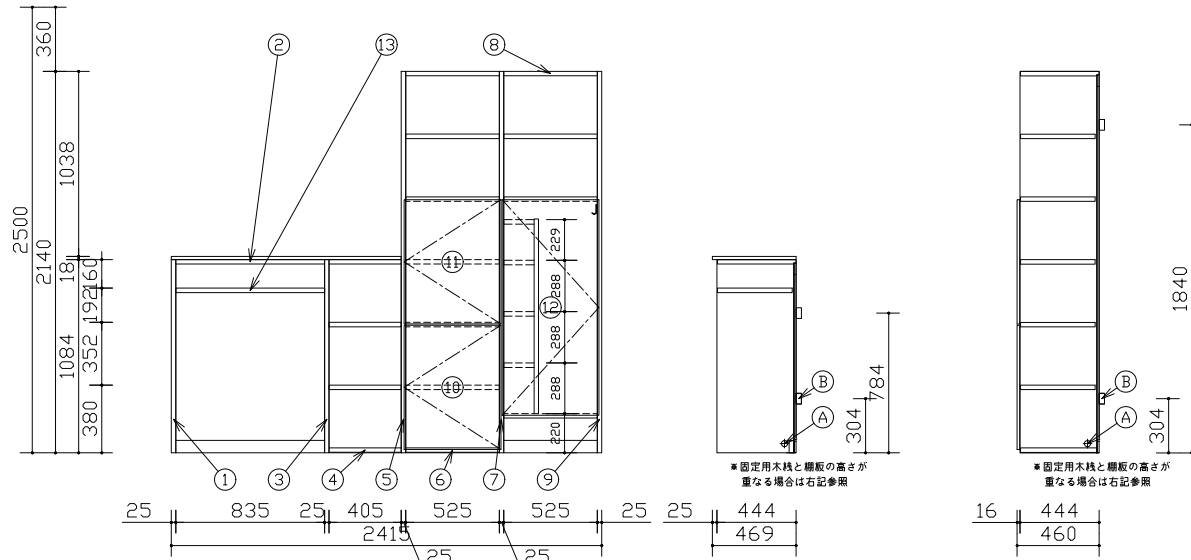

断面図

Panasonic

キュビオスカタログプラン ダイニング23
CUBIOS 扉柄 ウォールナット柄（TY）
本体柄 ウォールナット柄（TY）

縮尺
1 / 30

代理店様名

ご担当

販売店様名

ご担当

担当

図番

WXFRDA

施工補助図

施工前に必ずご確認ください。

①搬入・開梱手順について

プラン図面 および 梱包ラベルに示しているラベル表示記号にて部材照合の上、ラベル色の順に、搬入・開梱・組立して下さい。

プラン図面 1枚目

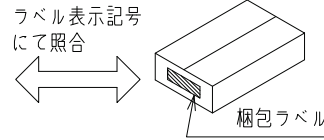
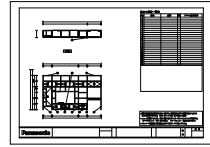

ラベル色



②固定棚推奨位置・電源取り出し位置について

コンセントの取付位置は推奨位置になります。追加棚板と同じ高さに設置すると、コンセントが使用しづらくなりますのでご注意ください。

【参考】金具・ねじ取り付け位置（標準位置）

- 受け金具+ねじ (固定棚などに使用)
- ジョイントピン (大)
- ジョイントピン (小)

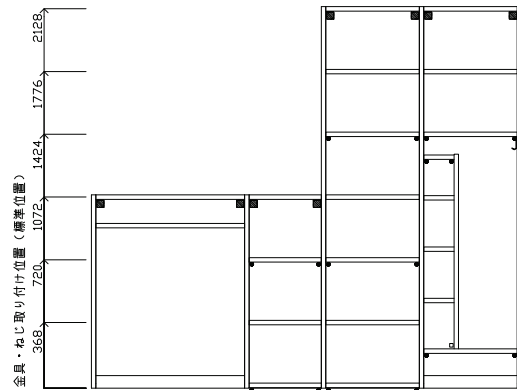

組合せ部材一覧表

No	品名	品番	数	ラベル表示記号
1	方立	QFR1MW3D3E3STY1	1	方立 - E3
2	棚板	QFR1PC083DSTYN	1	棚板 - C83S
2	背板	QFR1BW083STY1	1	背板 - WS83
3	方立	QFR1MW3D3S3STY1	1	方立 - 33
4	棚板	QFR1PW043DSTYN	1	棚板 - W43S
4	背板	QFR1BW043STY1	1	背板 - WS43
5	方立	QFR1MW6D3S6STY1	1	方立 - 36
6	棚板	QFR1PW056DSTYN	1	棚板 - W56S
6	背板	QFR1BW056STY2	1	背板 - WS56 2枚入り
7	方立	QFR1MW6D6S6VTY1	1	方立 - 66V
8	棚板	QFR1PC056DVTY1	1	掃除棚 - 56V
8	棚板	QFR1PC056DVTY2	1	掃除棚 - 56V 小棚
8	掃除用具ユニット用収納フック	QFR1SVH55AB	1	掃除棚 フック
9	方立	QFR1MW6D6S6ETY1	1	方立 - 6E



キュービオスカタログプラン ダイニング23
 CUBIOS 扉柄 ウォールナット柄 (TY)
 本体柄 ウォールナット柄 (TY)

縮尺
1 / 30

代理店様名
ご担当

販売店様名
ご担当

担当

図番
WXFRDA

■コンセント開口寸法

トリプルコンセント 品番:QFR1Q00C0 (G) 接地付きダブルコンセント 品番:QFR1Q00C1 (G)	TV端子付きコンセント 品番:QFR1Q00C2 (G) TELモジュラ付きコンセント 品番:QFR1Q00C3 (G) LAN付きコンセント 品番:QFR1Q00C4 (G)	マルチメディアコンセント 品番:QFR1Q00C5 (G) マルチメディアコンセント (CS対応) 品番:QFR1Q00C6 (G)

※各ユニットでの加工位置はプラン図をご確認下さい。
※背板にコンセントを設置する場合、背板の開口形状と同じ形状で、その背面の壁にも開口加工を行ってください。

■電気工事について
・電気配線工事は、「電気設備技術基準」や「内線規程」に従って確実に行ってください。
配線工事は電気工事士の資格が必要です。
・本体取り付け前にあらかじめ、指定位置に適用電線・ケーブルを配線して下さい。

■コンセントを付ける場合

① 抜コ ンセ ン止 めソ ケット	定格	15A 125V	③ C A T 5 E	適用	FCC規格Part168に規定する モジュラプラグ (8極8心) および同等品	
	適合規格	電気用品安全法 (特定電気用品)		適用電線	4対非シールドツイストペアケーブル (CAT5E) (CAT5E対応UTPケーブル) 心線径 銅単線: AWG24 (φ0.5)	
	適合規格	JIS C8303 (配線用差込接続器)		④ T E L	適用	FCC規格Part168に規定する モジュラプラグ (6極2心) および同等品
	適合電線	600Vビニル絶縁電線 (1V)、600Vビニルソース ケーブル (VVF) φ1.6、φ2単線専用			適用電線	2対カット型PVC屋内線 2対電子ボックステル用ケーブル φ0.4~φ0.65 Cu (銅) 単線専用 〔推奨電線φ0.5~φ0.65〕
② テ レ ビ タ ー ミ ナ ル	適応周波数帯	10MHz~3224MHz	④ T E L	適用	FCC規格Part168に規定する モジュラプラグ (6極2心) および同等品	
	適合コネクタ	JE1TA (RC-5221A) 適合 高周波同軸C13形コネクタ JE1TA (RC-5223B) 適合 高周波同軸C15形コネクタ		適用電線	2対カット型PVC屋内線 2対電子ボックステル用ケーブル φ0.4~φ0.65 Cu (銅) 単線専用 〔推奨電線φ0.5~φ0.65〕	
	適合ケーブル	高周波同軸ケーブル 特性インピーダンス75Ω型: S-5C-FB				
	配線本数	1本 (入力)				
電流通過端子	入力 (1N) - TV接続口 (7アウトレット)					

■電源線、情報線対応表

	QFR1Q00C0 (G)	QFR1Q00C1 (G)	QFR1Q00C2 (G)	QFR1Q00C3 (G)	QFR1Q00C4 (G)	QFR1Q00C5 (G)	QFR1Q00C6 (G)
①コンセント	○	○	○	○	○	○	○
②テレビターミナル	-	-	○	-	-	○	○
③CAT5E	-	-	-	-	○	○	○
④TEL	-	-	-	○	-	○	○

■納まり部材の取り合い

□各納まり部材の納まり図

		壁との取り合い			側面 (開放面)
		納まり部材 なし	目地棒	間口 フィルター	
天井 フィルター					
	上部	目地棒			
		納まり部材 なし			
フロア ユニット					
	下部	ウォール ユニット・ フロート ユニット			



キュービオスカタログプラン ダイニング23
CUBIOS 扉柄 ウォールナット柄 (TY)
本体柄 ウォールナット柄 (TY)

縮尺
1 / 30

代理店様名

ご担当

販売店様名

ご担当

担当

図番

WXFRDA