

(株)三栄水栓製作所  
SAN-EI製のシングルレバー式(デッキタイプ)に

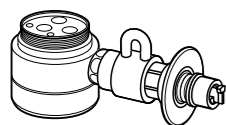

食器洗い乾燥機専用

給水・給湯兼用

# シングル分岐 CB-SEF8 の取り付け方

※取り付ける前に、必ず裏面の「施工・使用に関する安全上のご注意」をよくお読みのうえ、正しく取付・使用を行ってください。

●凍結の恐れのある所への設置はお避けください。  
水漏れの恐れがあります。  
●給水圧力0.6MPa(6kgf/cm<sup>2</sup>)以上ある場合は市販減圧弁にて0.2MPa(2kgf/cm<sup>2</sup>)程度に減圧してください。

代表機種  
■■02FPBNA(Z)・■■02FRBNA(Z)  
(■■はシリーズ品番 JG・VJ・QS・LE・SI・QM)

分岐水栓に関するお問い合わせは  
サポートセンター 電話 大阪 06 (6974) 7033  
E-Mail support@naniwa-ss.co.jp  
●水栓メーカーへのお問い合わせはご遠慮ください。  
お問い合わせは上記サポートセンターまでご連絡ください。

製造元  
株式会社ナニワ製作所  
〒537-0002  
大阪市東成区深江南2丁目5番4号  
電話 大阪 06 (6974) 7100

給水の場合は手順通りに取り付けを行ってください。  
給湯の場合は裏面の交換方法をよくお読みの上、手などにケガ等をする恐れがありますので、十分注意して取り付け、部品の組み替え作業を行ってください。



- 記載しているイラスト(水栓)は、代表機種であり他の機種とは多少、外観と分解が異なる場合がありますので十分注意して取り付けを行ってください。
  - 分岐水栓の取り付けには次の工具が必要となります。事前にご準備ください。
- 

## 1. まず、水道メーターの止水栓またはバルブを閉じる。

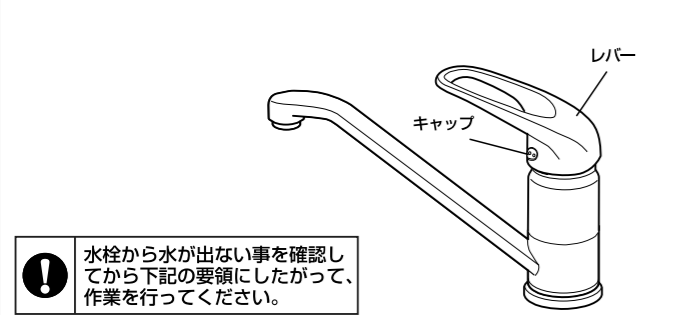

## 2. レバーを取り外す。

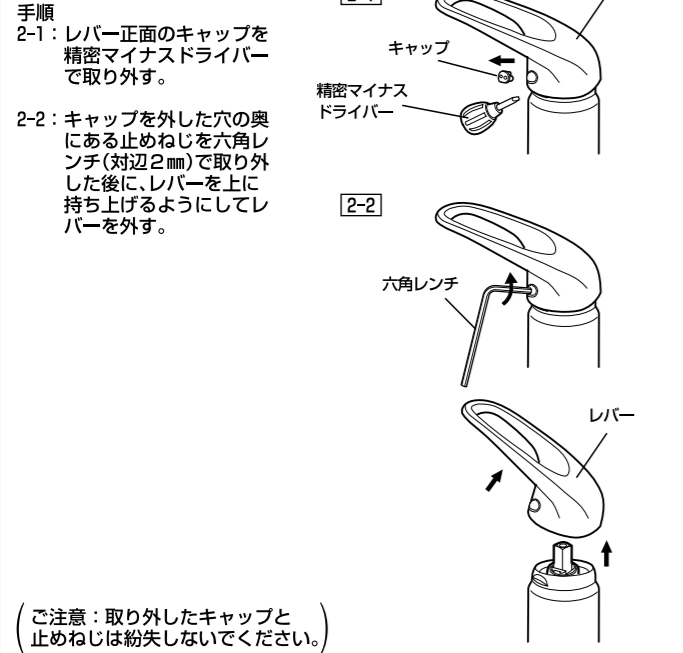

## 3. カバーを取り外す。

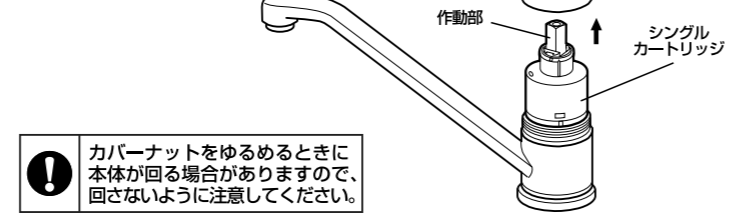

## 4. シングルカートリッジを取り外す。

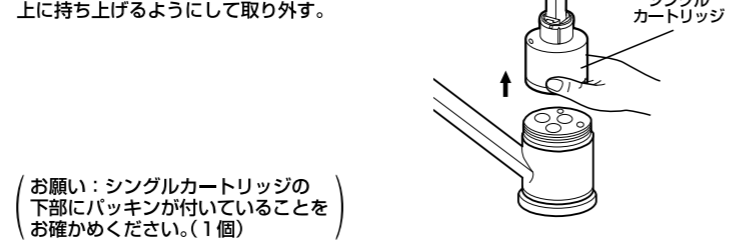

## 5. シングル分岐を取り付ける。

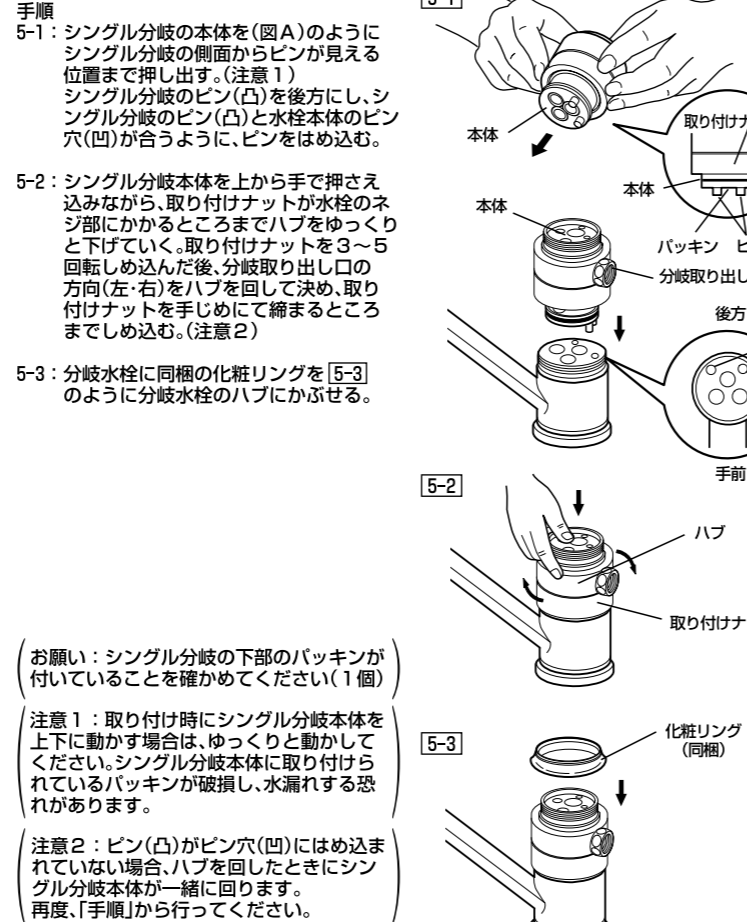

## 6. シングルカートリッジを取り付ける。

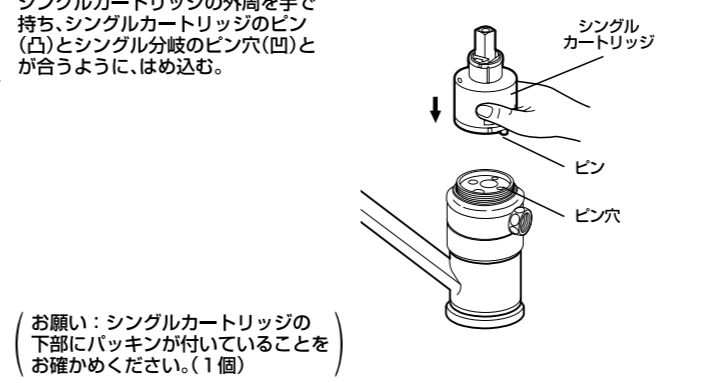

## 7. カバーを取り付ける。

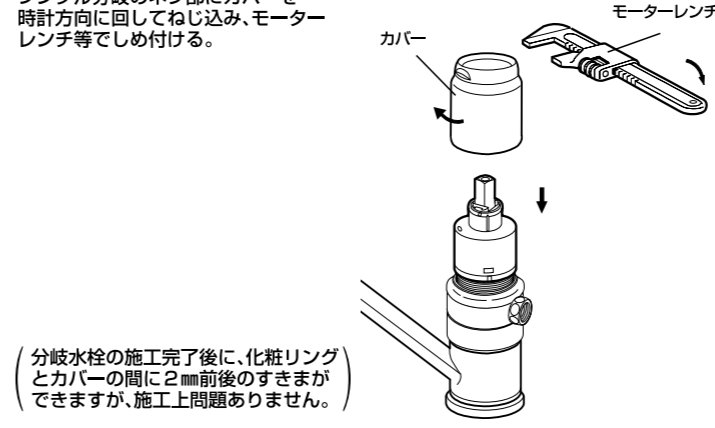

## 8. レバーを取り付ける。

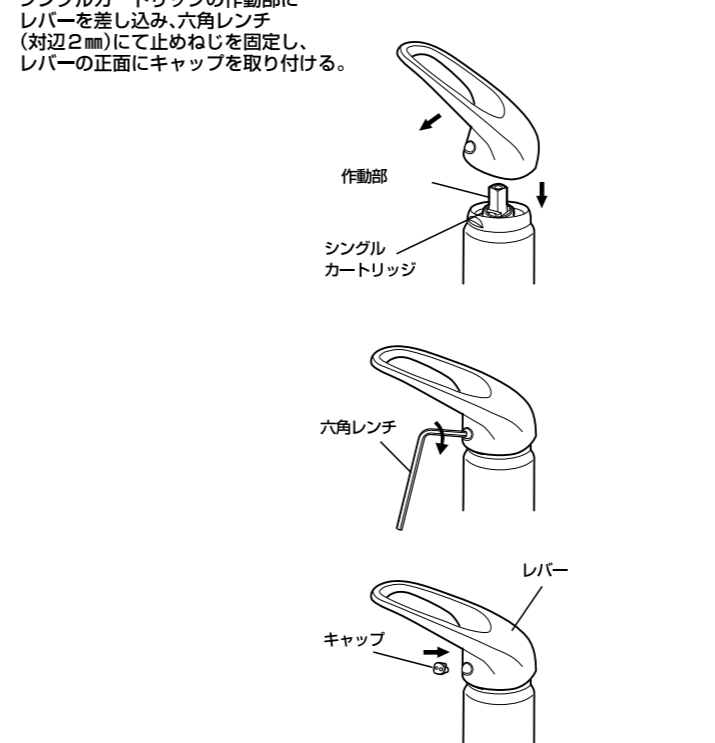

## 9. 分岐接続を行う。

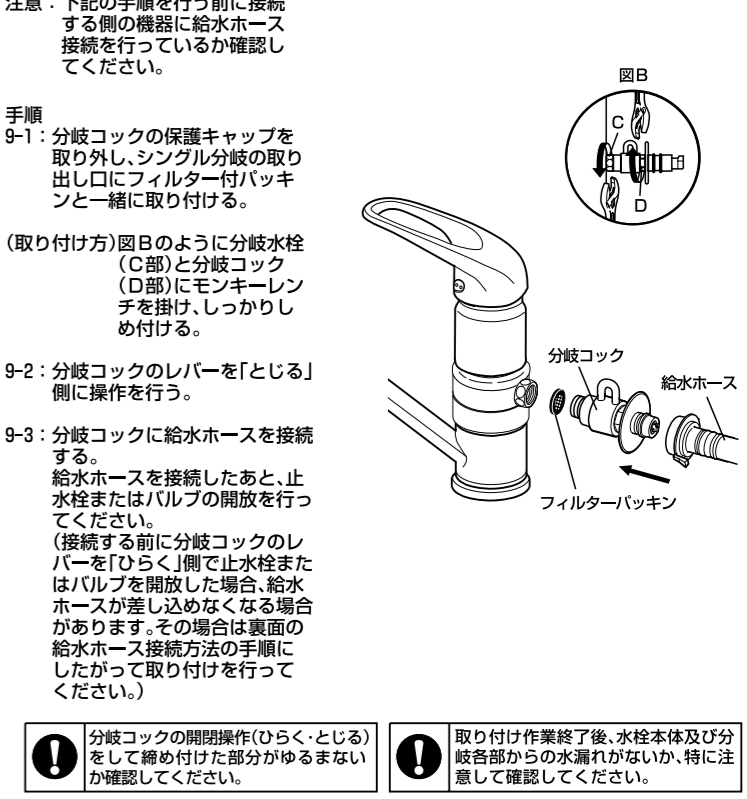

■■02FPBNA(Z)・■■02FRBNA(Z)シリーズの水栓をご使用されているお客様へ

(※上記の■■はシリーズ品番 JG・VJ・QS・LE・SI・QMが記載されています。)

食器洗い乾燥機の運転中に浄水器や水栓(お風呂のお湯はり等)などを長時間使用した場合、食器洗い乾燥機が給水エラーを表示する可能性があります。給水エラー表示が点灯した場合には、使用中の浄水器や水栓の使用後しばらく待ってから再度運転してください。(分岐水栓の異常などではございません。)

※食器洗い乾燥機のエラー表示の内容に関しましては、各食器洗い乾燥機メーカーにお問い合わせください。

—— パナソニック社製食器洗い乾燥機に関するお問い合わせは ——

※食器洗い乾燥機の取り扱い説明書の『こんな表示が出たら』の項をご参照ください。

パナソニックお客様相談センター  
フリーダイヤル: 0120-878-365

上記番号がご利用いただけない場合  
電話番号: 06-6907-1187

# 施工に関する安全上のご注意

- 施工する前に、この「施工に関する安全上のご注意」をよくお読みの上、正しく取り付けてください。
- ここに示した **⚠注意** は、状況によって重大な結果(傷害・物損)に結びつく可能性があります。いずれも、安全に関する重要な内容を記載していますので、必ず守ってください。
- 施工完了後、正常に作動するかを確認の上、使用方法をお客様に説明してください。
- この説明書は、お客様へ保管していただくように依頼してください。
- お守りいただく内容の種類を次の絵表示で区分し、説明しています。

	してはいけない禁止の表示です
	行為を強制する表示です
	分解してはいけない表示です

## ⚠ 注意

	● 凍結の恐れのある所への設置はお避けください。 ※水漏れの恐れがあります。
	● 施工前後に止水栓またはバルブの開放状態のまま分岐水栓・水栓金具等の分解・取り外すような行為は行わないでください。 ※傷害・物損・故障・水漏れ等の恐れがあります。
	● 分岐水栓および同梱されている分岐コックは絶対に分解しないでください。 ※故障・破損・水漏れの恐れがあります。
	● 止水栓またはバルブの開放は必ず分岐コックに給水ホースを接続した後、行ってください。
	● 水栓金具のカートリッジは落としたり、分解しないでください。 ※水漏れ・取り付けができなくなる恐れがあります。
	● 水栓本体のカバーナット、カートリッジ押さえを取り外し、取り付けを行う時には必ず水栓本体が回っていたり、配管がねじれていないことを確認してください。 ※破損・水漏れの恐れがあります。
	● 分岐水栓を取り付ける場合、必ず専用の工具等を使って取り付けてください。 ※専用の工具以外で、取り付けされると傷をつける場合があります。
	● 分岐水栓取り付け完了後、水栓本体と分岐水栓との間から水漏れが無いかよく確認してください。
	● 分岐水栓の改造・仕様変更は行わないでください。 ※分岐水栓・食器洗い機等の故障につながる恐れがあります。

# 給水仕様から給湯仕様への変更方法

※出荷時は水が出るようになっています。お湯をご使用になる場合は以下の手順で行ってください。(水をご使用になる場合はそのままお使いください)

分岐水栓パーツ分解(変換)時、内面及び表面又はパッキン等に傷を付けないでください。  
※水漏れの恐れがあります。

- 手順1**  
シングル分岐水栓の外周(ハブ・取り付けナット)を手で持ち、シングル分岐の本体を上からゆっくり押し出す。(注意1)
- 手順2**  
2-1: 同梱してある押し棒を下から差し込み、プラグを押し出す。(注意2)  
2-2: 抜き取ったプラグを水側(シングル分岐の本体側面に刻印のない方)に差し込む。(注意3)
- 手順3**  
シングル分岐水栓の外周(ハブ・取り付けナット)を手で持ち、シングル分岐の本体を下からゆっくり挿入する。(注意1)

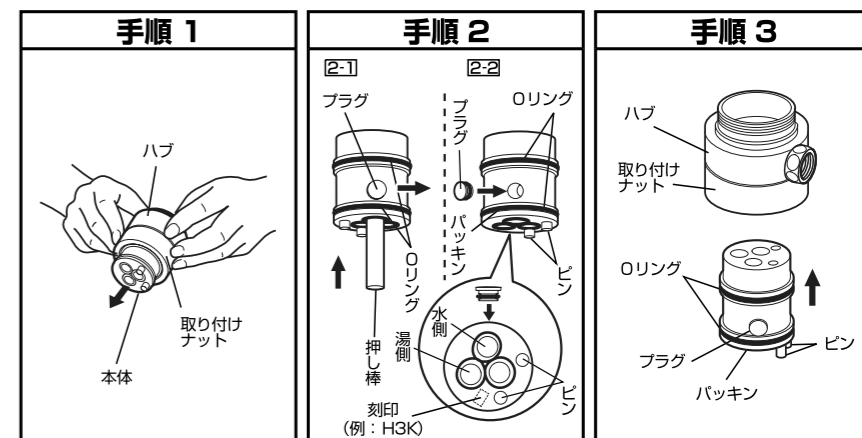

- 注意1:** 変換時にシングル分岐本体を上下に動かす場合、ゆっくりと動かしてください。シングル分岐本体に取り付けているパッキンが損傷し、水漏れする恐れがあります。
- 注意2:** 押し出す際、プラグが飛び出ることがあります。プラグを紛失しないようにしてください。
- 注意3:** 差し込む方向を間違えないようにしてください。

	プラグに取り付けているパッキンは取り外さないでください。(紛失すると施工ができなくなる恐れがあります。)
	手などにケガをする恐れがあります。十分注意して取り付け、部品の組み替え作業を行ってください。
	浄水器・整水器等をご使用の場合は、必ず給水接続でご使用ください。 ※機器が故障する場合があります。
	食洗機の耐熱温度以上に設定された給湯器をご使用の場合は、必ず給水接続でご使用ください。 ※食器洗い乾燥機の故障の原因となります。

# 給水ホース接続方法

(使用中、給水ホースが外れた場合の再接続手順です)

※使用中に給水ホースがはずれた場合、緊急止水弁で水漏れを防ぎます。この時に緊急止水弁に水圧がかかり動かない場合があります。下記の手順にて水圧を抜いてください。

- 手順1**  
分岐コックのレバーをとじる側に操作を行ってください。
- 手順2**  
タオルで分岐コックすべてを包み緊急止水弁のA部を図1のように動かしてください。  
※この時、分岐コック内部に残っている水が少量出ます。衣服・家財などが濡れる場合があります。ご注意ください。  
※給湯接続の場合、熱湯がでる恐れがあります。ご注意ください。
- 手順3**  
給水ホースを分岐コックに取り付けた後、分岐コックのレバー操作をひらく側に操作を行ってください。

