

分岐水栓 **CB-F6** の取り付け方

食器洗い乾燥機専用

給水・給湯兼用



●凍結の恐れのある所への設置はお避け
ください。水洩れの恐れがあります。

分岐水栓に関するお問い合わせは

サポートセンター 電話 大阪 06 (6974) 7033
E-Mail support@nanlwa-ss.co.jp

●水栓メーカーへのお問い合わせはご連絡ください。
お問い合わせは上記サポートセンターまでご連絡ください。

製造元

株式会社ナニワ製作所

〒537-0002

大阪市東成区深江南2丁目5番4号

電話 大阪 06 (6974) 7100

1. まず、ハンドルを閉じ水を止めます。

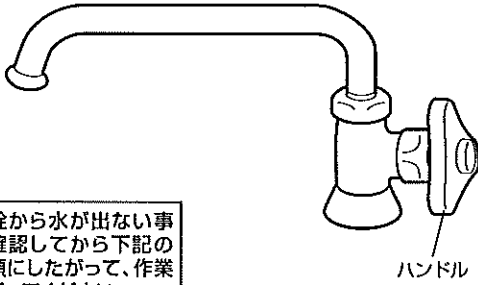

! 水栓から水が出ない事を確認してから下記の要領にしたがって、作業を行ってください。

2. パイプを取り外す。

パイプの袋ナットをゆるめパイプを外す。(図A) ネジ部の内側に残っているパイプパッキンを取り外す。

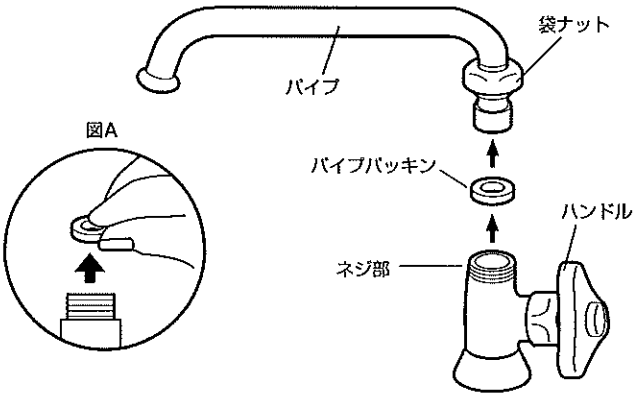

3. 分岐水栓を取り付ける。

本体ネジ部に分岐水栓を取り付ける。

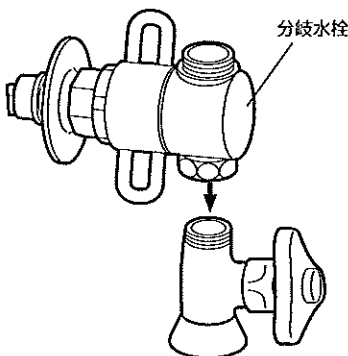

! 分岐コックの開閉操作(ひらく・とじる)をして締め付けた部分がゆるまないか確認して下さい。

! 取り付け作業完了後、水栓本体及び分岐各部からの水洩れがないか、特に注意して確認して下さい。

4. パイプを取り付ける。

(図A) のパイプパッキンを分岐水栓の上の内側に差し込みパイプを取り付ける。

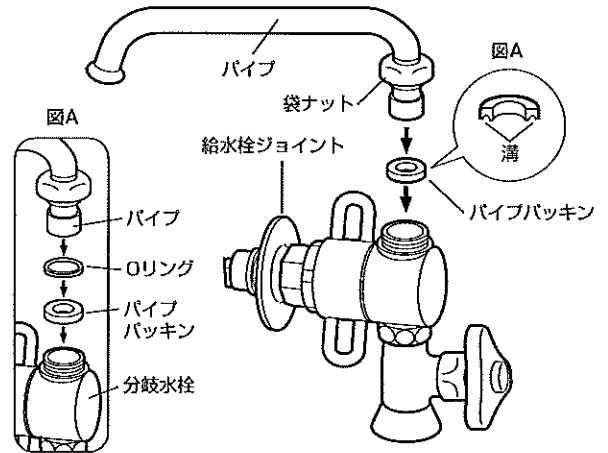

! 先に外したパイプパッキンを、溝になった方を下向きに、接続部に差し込みます。

(お願い: 取り付け後パイプの寸法のバラツキなどにより、袋ナット部がぐらついたり、水洩れなどがある場合、同梱のOリングをパイプパッキンの上にのせるように接続部に差し込んでください。)

5. 分岐接続を行う。

注意: 下記の手順を行う前に接続する側の機器には給水ホースの接続を行っているかどうか確認してください。

手順: 水栓のハンドルは給水ホースを接続した後、ひらく操作を行ってください。(接続する前に水栓のハンドルをひらく操作を行った場合、給水ホースが差し込めなくなる場合がありますので裏面の給水ホース接続方法の手順通りに取り付けを行ってください。)

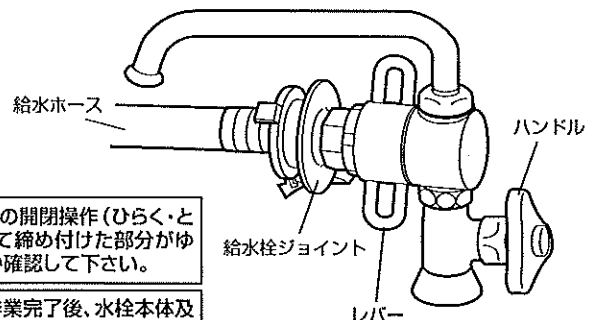





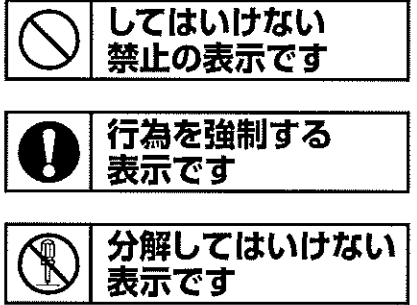



施工に関する安全上のご注意

- 施工する前に、この「施工に関する安全上のご注意」をよくお読みの上、正しく取り付けてください。
- ここに示した **△注意** は、状況によって重大な結果（傷害・物損）に結び付く可能性があります。いずれも、安全に関する重要な内容を記載していますので、必ず守ってください。
- 施工完了後、正常に作動するかを確認の上、使用方法をお客様に説明してください。
- この説明書は、お客様へ保管していただくように依頼してください。
- お守りいただく内容の種類を次の絵表示で区分し、説明しています。



△ 注意

	●凍結の恐れのある所への設置はお避けください。 ※水洩れの恐れがあります。		●止水栓またはバルブの開放は必ず分岐コックに給 水ホースを接続した後、行ってください。
	●分岐水栓取り付け完了後、水栓本体・分岐水栓・取 付各部の間から水洩れが無いかよく確認してくだ さい。		●分岐水栓および給水ジョイントは絶対に分解しな いでください。 ※故障・破損の恐れがあります。
	●分岐水栓を取り付ける場合、必ず専用の工具等 を使って取り付けてください。 ※専用の工具以外で、取り付けされると傷をつける 場合があります。		●浄水器・整水器等をご使用になる場合は、必ず給 水接続でご使用ください。 ※機器が故障する場合があります。
	●食洗機の耐熱温度以上に設定された給湯機を ご使用の場合は、必ず給水接続でご使用ください。 ※食器洗い乾燥機の故障の原因となります。		●手などにケガ等をする恐れがあります。十分注意 して取り付け作業を行ってください。

給水ホース接続方法

（使用中、給水ホースがはずれた場合の再接続手順です。）

※使用中に給水ホースがはずれた場合、緊急止水弁で水漏れを防ぎます。この時に緊急止水弁に水圧がかかり動かない場合があります。下記の手順にて水圧を抜いてください。

手順1: 水栓のハンドルをとじる操作を行ってください。

手順2: タオルで給水栓ジョイント部を包み緊急止水弁のA部を図1のように動かしてください。

※この時、水栓内部に残っている水が少量出ます。衣服・家財などが濡れる場合があります。ご注意ください。

※給湯接続の場合、熱湯がでる恐れがあります。ご注意ください。

手順3: 給水ホースを給水栓ジョイント部に取り付けした後、水栓のハンドルを開く操作を行ってください。

