

# パナソニック 雨とい 生産終了品一覧 【軒とい】 住宅用雨とい

●断面図をタップすると、部材一覧をご確認いただけます。

アイアン角 N4.0Ⅱ

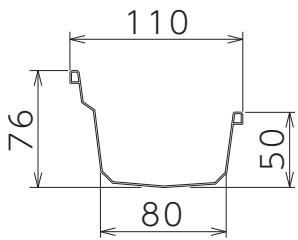

アイアン角 N5.5

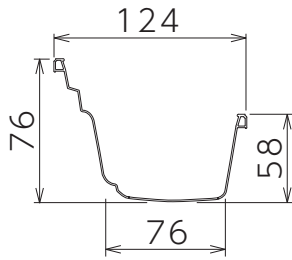

ジェイスケア PJ105

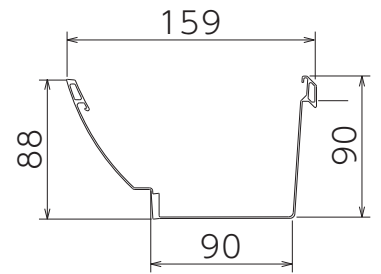

アーキスケアX シャープX-I型

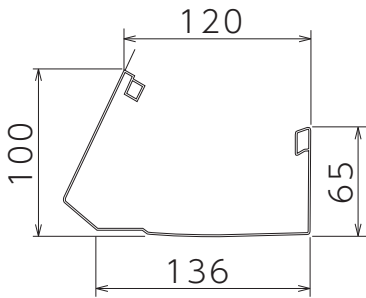

アーキスケアE マイルドE-I型

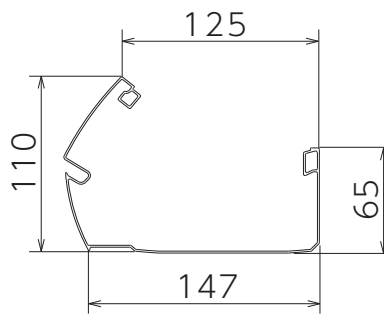

アーキスケアE マイルドE-II型

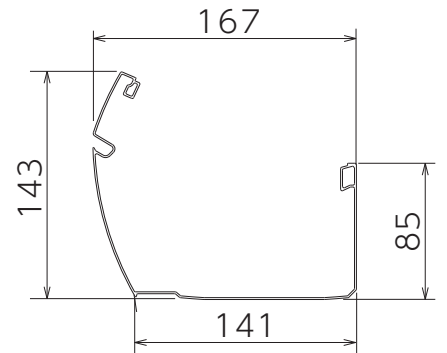

アーキスケア セミマイルドI型

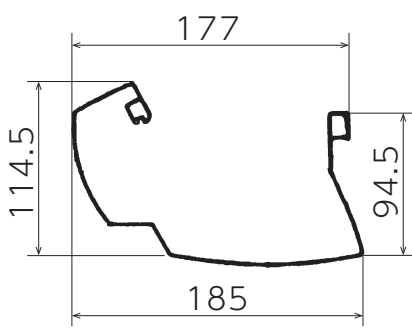

アーキスケア マイルドI型

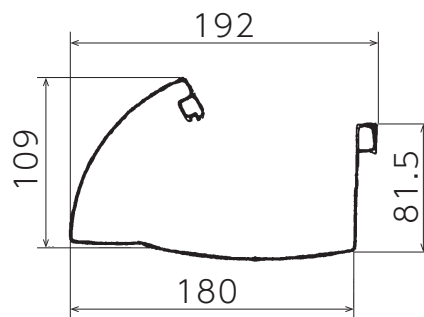

アーキスケア マイルドII型

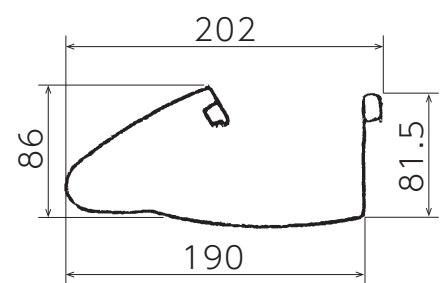

アーキスケア シャープI型

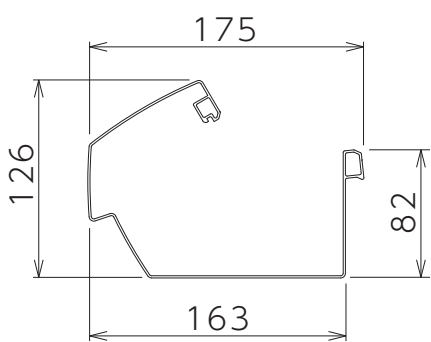

アーキスケア シャープII型

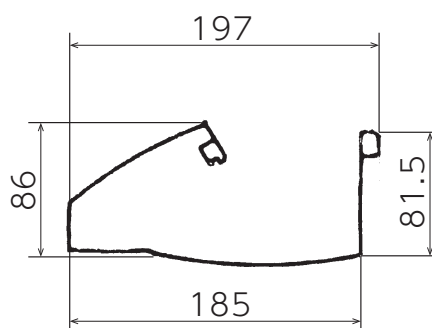

パラペットイ I型

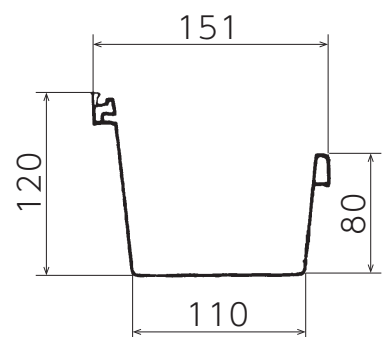

サーフェスケア SL-I型

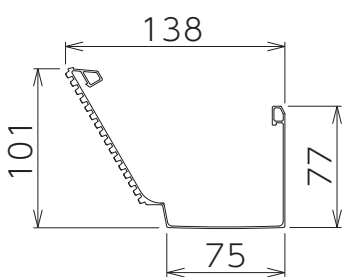

フォルティガ CF80

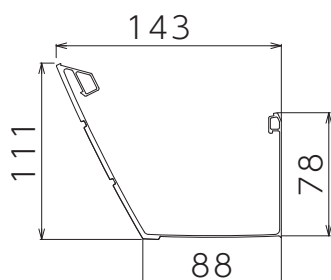

品種

## アイアン角 N4.0II (軒系列)



1/2ページ

品名	略図	サイズ (仕様)	品番・色		
			ミルクホワイト	しろ (パールグレー)	しんちゃ
軒とい	 アイアン	N4.0II ×3600	KB 0140	KB 1140	KB 5140
軒継手		N4.0II	KB 0644	KB 1644	KB 5644
止まり		N4.0II (左右一組)	KB 0645	KB 1645	KB 5645
外曲り		N4.0II (90°)	KB 0441	KB 1441	KB 5441
内曲り		N4.0II (90°)	KB 0440	KB 1440	KB 5440
135°曲り		N4.0II (135°)	・一括品番 KB52		
てり曲り		N4.0II (85°)	KB 0449	KB 1447	KB 5447
てりとい	 プラスチック	N4.0II ×1200(85°用)	KB 0149	KB 1149	KB 5149
落葉止め	 アルミ	N4.0II ×1000	KB9941 (着色なし)		
デラックス 飾りアンコー	 たてとい直結	N4.0II×60			KB 5742
デラックス 飾りたてアンコー	 たてとい直結	N4.0II×N3.0			・一括品番 KB52
飾りアンコー(足付)	 たてとい直結	N4.0II×N2.5 (105°フタ付)			KB 5745
あじろ集水器	 エルボカン合	N4.0II×N2.5		KB 1342	KB 5342
	 エルボカン合	N4.0II×75×65		KB 13442	KB 53442
飾り集水器	 エルボカン合	N4.0II×N2.5		KB 1343	KB 5343
		N4.0II ×75×65		KB 13441	KB 53441
角集水器	 エルボカン合	N4.0II×N2.5	KB 0341	KB 1341	KB 5341
		N4.0II×55	KB 0345	KB 1345	KB 5345
		N4.0II×60	KB 0344	KB 1344	KB 5344
受けます	 たてとい直結	受口N2.5 2本 落口N2.5	KB 0391	KB 1391	KB 5391

品種

アイアン角 N4.0II (軒系列)

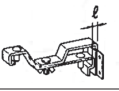
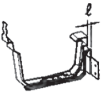
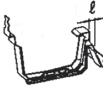
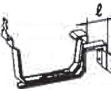
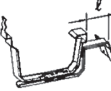
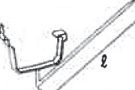
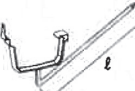



2/2ページ

品名	略図	サイズ (仕様)	品番・色			
			ミルクホワイト	しろ (パールグレー)	しんちゃ	着色なし
吊金具 (垂れめし品)		N4.0II 勾配なし	KB 9040	KB 9140	KB 9540	—
		N4.0II 4寸(21°) 勾配あり	KB 9042	KB 9142	KB 9542	—
吊金具 (ステンレス)		N4.0II 勾配なし	—			KB 7950S
			KB 7040S	KB 7140S	KB 7540S	—
		N4.0II 4寸(21°) 勾配あり	—			KB 7942S
			KB 7042S	KB 7142S	KB 7542S	—
		N4.0II 勾配なし	—			KB 7941S
			KB 7041S	KB 7141S	KB 7541S	—
		N4.0II 4寸(21°) 勾配あり	—			KB 7943S
			KB 7043S	KB 7143S	KB 7543S	—
打込み		N4.0II (ℓ=185)	—			KB 7946S
			KB 7046S	KB 7146S	KB 7546S	—
打込み		N4.0II (ℓ=185)	—			KB 7947S
			KB 7047S	KB 7147S	KB 7547S	—
化粧鶴首		N4.0II (ℓ=183)	—			KB 7944S
			KB 7044S	KB 7144S	KB 7544S	—

品種

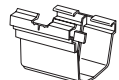
アイアン角 N5.5 (軒系列)

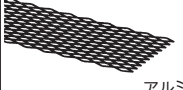
1/2ページ

品名	略図	サイズ (仕様)	品番・色	
			しろ (パールグレー)	しんちゃ
軒とい	 アイアン	N5.5 ×3600	KB 1150	KB 5150
軒継手		N5.5	KB 1654	KB 5654
止まり		N5.5 (左右一組)	KB 1655	KB 5655
外曲り		N5.5 (90°)	KB 1451	KB 5451
内曲り		N5.5 (90°)	KB 1450	KB 5450
てり曲り		N5.5 (85°)	KB 1457	KB 5457
てりとい	 プラスチック	N5.5 ×1200(85°)	KB 1157	KB 5157
落葉止め	 アルミ	N5.5 ×1000	KB9951 (着色なし)	
デラックス 飾りアンコー		N5.5×60		KB 5752
		N5.5×75		KB 5753
デラックス 飾りたてアンコー		N5.5×N3.0		一括品番 KB52
飾りアンコー(足付)		N5.5×N2.5 (105°フタ付)		KB 5755
飾り集水器		N5.5×N2.5	KB 1351	KB 5351
		N5.5 ×75×65	KB 1354	KB 5354
受けます		受口N2.5 2本 落口N2.5	KB 1391	KB 5391

品種

アイアン角 N5.5 (軒系列)

2/2ページ

品名	略図	サイズ (仕様)	品番・色			
			しろ (パールグレー)	しんちゃ	着色なし	
吊金具(垂鉛めし品)	正面打 (10~20mm出)	N5.5 勾配なし	KB 9150	KB 9550	—	
		N5.5 4寸(21°) 勾配あり	KB 9152	KB 9552	—	
吊金具(ステンレス)	正面打 (10~30mm出)	N5.5 勾配なし	—		KB 7950S	
		N5.5 4寸(21°) 勾配あり	KB 7150S	KB 7550S	—	
	正面打 (50~70mm出)	N5.5 勾配なし	—		KB 7951S	
		N5.5 4寸(21°) 勾配あり	KB 7151S	KB 7551S	—	
	打込み 丸足	N5.5 (ℓ=189)	—		KB 7956S	
		N5.5 (ℓ=189)	KB 7156S	KB 7556S	—	
	打込み 角足	N5.5 (ℓ=189)	—		KB 7957S	
		N5.5 (ℓ=189)	KB 7157S	KB 7557S	—	
	化粧鶴首	N5.5 (ℓ=183)	—		KB 7954S	
		N5.5 (ℓ=183)	KB 7154S	KB 7554S	—	
	吊金具(垂鉛めし品)	正面打	N5.5 出なし (5mm出)	— 一括品番 KB55		—
			N5.5 15mm出			—
N5.5 30mm出			—			
N5.5 45mm出			—			
打込み 丸足		N5.5 (ℓ=185)	—			
並受		N5.5 (ℓ=165)	—			
鶴首		N5.5 (ℓ=185)	—			

品種

ジェイスケア PJ105 (軒系列)





1/2ページ

品名	略図	サイズ (仕様)	品番・色		
			ミルクホワイト	しんちゃ	ブラック
軒とい		PJ105 ×3600	MQJ 0140K	MQJ 5140K	MQJ 6140K
軒継手	内押え  外パッチン	PJ105 (外パッチン) +内押え	MQJ 0644K	MQJ 5644K	MQJ 6644K
止まり		PJ105 (左右一組)	MQJ 0645K	MQJ 5645K	MQJ 6645K
外曲り	内押え  本体	PJ105 (本体) +内押え (90°)	MQJ 0441K	MQJ 5441K	MQJ 6441K
内曲り	内押え  本体	PJ105 (本体) +内押え (90°)	MQJ 0440K	MQJ 5440K	MQJ 6440K
落葉止め	 本体:アルミ クリップ:ステンレス	PJ105 ×1000 (幅132) (クリップ同梱) 前耳用(G):30個 後耳用(D):30個	MQJ 9941 (着色なし)		
F型集水器	 エルボカン合	PJ105 ×PC30・S30	MQJ 0345K	MQJ 5345K	MQJ 6345K
		PJ105 ×PC40	MQJ 0346K	MQJ 5346K	MQJ 6346K
		図はPC30・S30 スライドストッパー同梱 PJ105 ×60	MQJ 0347K	MQJ 5347K	MQJ 6347K

●軒系列は全て塗装(アクリル系塗料)可能です。

👉次ページあり

品名 ジェイスケア PJ105 (軒系列)

品名	略図	サイズ (仕様)	品番・色				
			しんちゃ	ブラック	着色なし		
吊具 (ポリカーボネート)	固定式  (勾配なし)	PJ105 勾配なし	—	—	MQJ 99400P		
		PJ105 4寸(21°)勾配			MQJ 99404P		
		PJ105 5寸(26°)勾配			MQJ 99405P		
		PJ105 6寸(31°)勾配			MQJ 99406P		
	固定式  (勾配なし)	PJ105 勾配なし			MQJ 95400P	MQJ 96400P	—
		PJ105 4寸(21°)勾配			MQJ 95404P	MQJ 96404P	
		PJ105 5寸(26°)勾配			MQJ 95405P	MQJ 96405P	
		PJ105 6寸(31°)勾配			MQJ 95406P	MQJ 96406P	
吊金具 (ステンレス+ポリカーボネート)	スライド式  (勾配なし)	PJ105 勾配なし	—	—	MQJ 99410P		
		PJ105 4寸(21°)勾配			MQJ 99414P		
		PJ105 5寸(26°)勾配			MQJ 99415P		
		PJ105 6寸(31°)勾配			MQJ 99416P		
	スライド式  (勾配なし)	PJ105 勾配なし			—	MQJ 96410P	—
		PJ105 4寸(21°)勾配			—	MQJ 96414P	
		PJ105 5寸(26°)勾配			—	MQJ 96415P	
		PJ105 6寸(31°)勾配			—	MQJ 96416P	
(勾配あり) { 金属部分のみ着色、 ポリカーボネート部分 は着色なし }							

品種

アーキスケアX シャープX-I型 (軒系列)

1/3ページ

品名	略図	サイズ (仕様)	品番・色		
			緑青	シルバー	マイルドブラウン
軒とい	 アイアン	シャープX-I型 ×3600	MQX T100	MQX M100	MQX W100
軒継手	内押え  外パッチン	シャープX-I型	MQX T604	MQX M604	MQX W604
止まり		シャープX-I型	MQX T605	MQX M605	MQX W605
外曲り	内押え  本体	シャープX-I型 (90°)	MQX T401	MQX M401	MQX W401
内曲り	内押え  本体	シャープX-I型 (90°)	MQX T400	MQX M400	MQX W400
F型集水器		シャープX-I型 ×PC30-S30	MQX T300	MQX M300	MQX W300
		シャープX-I型 ×PC40	MQX T301	MQX M301	MQX W301
		シャープX-I型 ×60	MQX T303	MQX M303	MQX W303

●軒系列は全て塗装(アクリル系塗料)可能です。

👉次ページあり

品種

アーキスケアX シャープX-I型 (軒系列)

2/3ページ

品名	略図	サイズ (仕様)	品番・色			
			しんちゃ	ブラック	ウッディグリーン	オークブラウン
軒とい	 アイアン	シャープX-I型 ×3600	MQX 5100	MQX 6100	MQX R100	MQX Z100
軒継手	 外パッチン	シャープX-I型 (外パッチン +内押え)	MQX 5604	MQX 6604	MQX R604	MQX Z604
止まり		シャープX-I型 (左右一組)	MQX 5605	MQX 6605	MQX R605	MQX Z605
外曲り (パッチン式)	 内押え 本体	シャープX-I型 (本体 +内押え (90°))	MQX 5401	MQX 6401	MQX R401	MQX Z401
内曲り (パッチン式)	 内押え 本体	シャープX-I型 (本体 +内押え (90°))	MQX 5400	MQX 6400	MQX R400	MQX Z400
外曲り (二重差込式)		シャープX-I型 (90°)	MQX 5407	MQX 6407	MQX R407	MQX Z407
内曲り (二重差込式)		シャープX-I型 (90°)	MQX 5406	MQX 6406	MQX R406	MQX Z406
落葉止め		シャープX-I型 ×1000 (クリップ同梱 前耳用(H)30コ 後耳用(I)30コ)	MQX 990A (着色なし)			
F型集水器		シャープX-I型 ×PC30-S30	MQX 5300	MQX 6300	MQX R300	MQX Z300
		シャープX-I型 ×PC40	MQX 5301	MQX 6301	—	—
		シャープX-I型 ×60	MQX 5303	MQX 6303	MQX R303	MQX Z303





●軒系列は全て塗装(アクリル系塗料)可能です。

👉次ページあり

品種

アーキスケアX シャープX-I型 (軒系列)

3/3ページ

品名	略図	サイズ (仕様)	品番・色	
			ブラック	着色なし
吊具 (ポリカーボネート)	固定式  (勾配なし)  (勾配あり)	シャープX-I型 勾配なし	—	MQX 99000P
		シャープX-I型 4寸(21°)勾配		MQX 99004P
		シャープX-I型 勾配なし	MQX 96000P	—
		シャープX-I型 4寸(21°)勾配	MQX 96004P	
吊金具 (ステンレス+ポリカーボネート)	スライド式  (勾配なし)  (勾配あり)  (金属部分のみ着色、 ポリカーボネート部分 は着色なし)	シャープX-I型 勾配なし	—	MQX 99010P
		シャープX-I型 4寸(21°)勾配		MQX 99014P
		シャープX-I型 5寸(26°)勾配		MQX 99015P
		シャープX-I型 6寸(31°)勾配		MQX 99016P
		シャープX-I型 勾配なし	MQX 96010P	—
		シャープX-I型 4寸(21°)勾配	MQX 96014P	
		シャープX-I型 5寸(26°)勾配	MQX 96015P	
		シャープX-I型 6寸(31°)勾配	MQX 96016P	

品種

アーキスケアE マイルドE-I型 (軒系列)

1/5ページ

品名	略図	サイズ (仕様)	品番・色		
			緑青	シルバー	マイルドブラウン
軒とい		マイルドE-I型 ×4000	MQE T110K	MQE M110K	MQE W110K
軒継手	内押え  外パッチン	マイルドE-I型 (外パッチン) +内押え	MQE T614K	MQE M614K	MQE W614K
止まり		マイルドE-I型 (左右一組)	MQE T615K	MQE M615K	MQE W615K
外曲り	内押え  本体	マイルドE-I型 (本体) +内押え (90°)	MQE T411K	MQE M411K	MQE W411K
内曲り	内押え  本体	マイルドE-I型 (本体) +内押え (90°)	MQE T410K	MQE M410K	MQE W410K
F型集水器		マイルドE-I型 ×PC30-S30	MQE T310K	MQE M310K	MQE W310K
		マイルドE-I型 ×PC40	MQE T311K	MQE M311K	MQE W311K
		マイルドE-I型 ×60	MQE T313K	MQE M313K	MQE W313K

●軒系列は全て塗装(アクリル系塗料)可能です。

👉次ページあり

## 2003年3月31日 生産終了品

●生産終了品のメンテナンス対応期間は生産終了日から10年間です。

### 品種 アーキスケアE マイルドE-I型 (軒系列)

2/5ページ

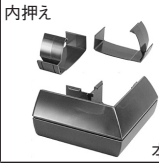
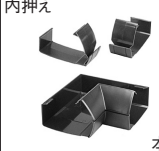
品名	略図	サイズ (仕様)	品番・色			
			しんちゃ	ブラック	ウッディグリーン	オークブラウン
外曲り (パッチン式)	 内押え 本体	マイルドE-I型 (本体) (+内押え) (90°)	MQE 5411K	MQE 6411K	MQE R411K	MQE Z411K
内曲り (パッチン式)	 内押え 本体	マイルドE-I型 (本体) (+内押え) (90°)	MQE 5410K	MQE 6410K	MQE R410K	MQE Z410K

●軒系列は全て塗装(アクリル系塗料)可能です。

## 2007年4月30日 生産終了品

●生産終了品のメンテナンス対応期間は生産終了日から10年間です。

### 品種 アーキスケアE マイルド-I型 (軒系列)

品名	略図	サイズ (仕様)	品番・色	
			しんちゃ	ブラック
F型集水器	 スライドストッパー同梱	マイルドE-I型 ×PC40 (塗装可)	MQE 5311K	MQE 6311K

●軒系列は全て塗装(アクリル系塗料)可能です。

品名	略図	サイズ (仕様)	品番・色	
			ブラック	
吊具(ポリカーボネート) 正面打・出なし(10mm出)	 固定式 (勾配なし)	マイルドE-I型 勾配なし	MQE 96100P	

●軒系列は全て塗装(アクリル系塗料)可能です。

## 2010年10月31日 生産終了品

●生産終了品のメンテナンス対応期間は生産終了日から10年間です。

### 品種 アーキスケアE マイルドE-I型 (軒系列)

品名	略図	サイズ (仕様)	品番・色	
			しんちゃ	ブラック
F型集水器	 スライドストッパー同梱	エルボカン合 マイルドE-I型 ×PC30-S30 (塗装可)	MQE 5310K	MQE 6310K

👉次ページあり

品種

アーキスケアE マイルドE-I型 (軒系列)

3/5ページ



品名	略図	サイズ (仕様)	品番・色	
			ウッディグリーン	オークブラウン
軒とい		マイルドE-I型 ×4000	MQE R110K	MQE Z110K
軒継手	内押え  外パッチン	マイルドE-I型 (外パッチン +内押え)	MQE R614K	MQE Z614K
止まり		マイルドE-I型 (左右一組)	MQE R615K	MQE Z615K
外曲り (二重差込式)	内押え  本体	マイルドE-I型 (90°)	MQE R417K	MQE Z417K
内曲り (二重差込式)	内押え  本体	マイルドE-I型 (90°)	MQE R416K	MQE Z416K
F型集水器		マイルドE-I型 ×PC30・S30 (塗装可)	MQE R310K	MQE Z310K
		マイルドE-I型 ×60 (塗装可)	MQE R313K	MQE Z313K

👉次ページあり

品種

アーキスケアE マイルドE-I型 (軒系列)

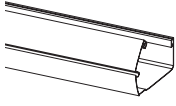
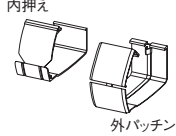
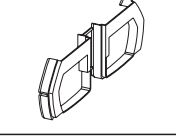
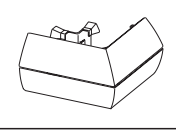
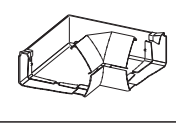
4/5ページ

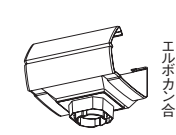
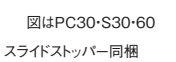
品名	略図	サイズ (仕様)	品番・色		
			しんちゃ	ブラック	
軒系列部材	軒とい	 アイアン	マイルドE-I型 ×4000	MQE 5110K	MQE 6110K
	軒継手	 内押え 外パッチン	マイルドE-I型 (外パッチン) +内押え	MQE 5614K	MQE 6614K
	止まり		マイルドE-I型 (左右一組)	MQE 5615K	MQE 6615K
	外曲り(二重差込式)	 上下分割式	マイルドE-I型 (90°)	MQE 5417K	MQE 6417K
	内曲り(二重差込式)	 一体式	マイルドE-I型 (90°)	MQE 5416K	MQE 6416K
	落葉止め	 本体:アルミ クリップ:ステンレス	マイルドE-I型 ×1000 (クリップ同梱) 前耳用(H):30個 後耳用(I):30個	MQE 991A (着色なし)	
落とし口部材	F型集水器	 エルボカン合	マイルドE-I型 ×PC30-S30-60 (塗装可)	MQE 5310K	MQE 6310K
		 図はPC30-S30-60 スライドストッパー同梱	マイルドE-I型 ×60 (塗装可)	MQE 5313K	MQE 6313K

👉次ページあり

品種

アーキスケアE マイルドE-I型 (軒系列)

5/5ページ

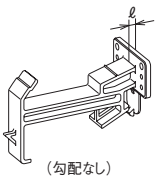
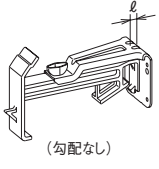
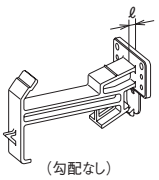
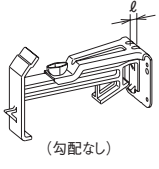
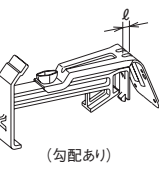
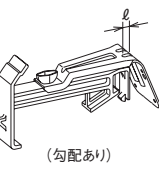
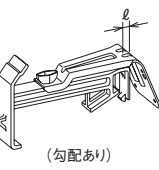
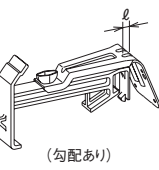
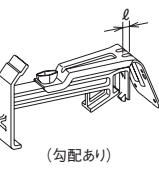
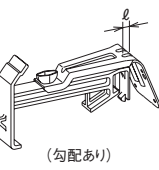
品名	略図	サイズ (仕様)	品番・色	
			ブラック	着色なし
吊具 (ポリカーボネート)	固定式  (勾配なし)	マイルドE-I型 勾配なし	—	MQE 99100P
		マイルドE-I型 4寸(21°)勾配	—	MQE 99110P
吊金具 (ステンレス+ポリカーボネート)	スライド式  (勾配なし)	マイルドE-I型 勾配なし	—	MQE 99114P
		マイルドE-I型 5寸(26°)勾配		MQE 99115P
		マイルドE-I型 6寸(31°)勾配		*2MQE 99116P
		マイルドE-I型 勾配なし		□オーダー(特注品)にて 受けております。 ・一括品番MQE95
	マイルドE-I型 4寸(21°)勾配	—		
	マイルドE-I型 5寸(26°)勾配			
	マイルドE-I型 6寸(31°)勾配			
	正面打・出なし (10mm出)		固定式  (勾配なし)	マイルドE-I型 勾配なし
マイルドE-I型 4寸(21°)勾配		—		MQE 99110P
正面打 15~45mm出	スライド式  (勾配なし)	マイルドE-I型 勾配なし	—	MQE 99114P
		マイルドE-I型 5寸(26°)勾配		MQE 99115P
		マイルドE-I型 6寸(31°)勾配		*2MQE 99116P
		マイルドE-I型 勾配なし		□オーダー(特注品)にて 受けております。 ・一括品番MQE95
	マイルドE-I型 4寸(21°)勾配	—		
	マイルドE-I型 5寸(26°)勾配			
	マイルドE-I型 6寸(31°)勾配			
	正面打 15~45mm出		スライド式  (勾配あり)	マイルドE-I型 勾配なし
マイルドE-I型 4寸(21°)勾配		—		
正面打 15~45mm出	スライド式  (勾配あり)	マイルドE-I型 5寸(26°)勾配	□オーダー(特注品)にて 受けております。 ・一括品番MQE95	—
		マイルドE-I型 6寸(31°)勾配		—
正面打 15~45mm出	スライド式  (勾配あり)	マイルドE-I型 勾配なし	□オーダー(特注品)にて 受けております。 ・一括品番MQE95	—
		マイルドE-I型 4寸(21°)勾配		—
正面打 15~45mm出	スライド式  (勾配あり)	マイルドE-I型 5寸(26°)勾配	□オーダー(特注品)にて 受けております。 ・一括品番MQE95	—
		マイルドE-I型 6寸(31°)勾配		—
正面打 15~45mm出	スライド式  (勾配あり)	マイルドE-I型 勾配なし	□オーダー(特注品)にて 受けております。 ・一括品番MQE95	—
		マイルドE-I型 4寸(21°)勾配		—
正面打 15~45mm出	スライド式  (勾配あり)	マイルドE-I型 5寸(26°)勾配	□オーダー(特注品)にて 受けております。 ・一括品番MQE95	—
		マイルドE-I型 6寸(31°)勾配		—

2003年2月28日 生産終了品

●生産終了品のメンテナンス対応期間は  
生産終了日から10年間です。

品種 **アーキスケアE マイルドE-II型 (軒系列)**

1/2ページ

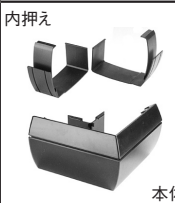
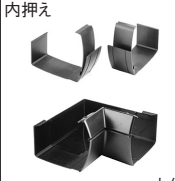
品名	略図	サイズ (仕様)	品番・色			
			しんちゃ	ブラック	ウディグリーン	オークブラウン
外曲り (パッチン式)	 内押え 本体	マイルドE-II型 (本体) (+内押え) (90°)	MQE 5431	MQE 6431	MQE R431	MQE Z431
内曲り (パッチン式)	 内押え 本体	マイルドE-II型 (本体) (+内押え) (90°)	MQE 5430	MQE 6430	MQE R430	MQE Z430

●軒系列は全て塗装(アクリル系塗料)可能です。

2007年4月30日 生産終了品

●生産終了品のメンテナンス対応期間は  
生産終了日から10年間です。

品種 **アーキスケアE マイルド-II型 (軒系列)**



品名	略図	サイズ (仕様)	品番・色			
			しんちゃ	ブラック	ウディグリーン	オークブラウン
軒とい	 アイアン	マイルドE-II型 ×4000	MQE 5130	MQE 6130	MQE R130	MQE Z130
軒継手	 内押え 外パッチン	マイルドE-II型 (外パッチン) (+内押え)	MQE 5634	MQE 6634	MQE R634	MQE Z634
止まり		マイルドE-II型 (左右一組)	MQE 5635	MQE 6635	MQE R635	MQE Z635
外曲り (二重差込式)	 上下分割式	マイルドE-II型 (90°)	MQE 5437	MQE 6437	MQE R437	MQE Z437
内曲り (二重差込式)	 一体式	マイルドE-II型 (90°)	MQE 5436	MQE 6436	MQE R436	MQE Z436
落葉止め		マイルドE-II型 ×1000 (クリップ同梱 前耳用(M):30口 後耳用(D):30口)	MQE 993A (着色なし)			
F型集水器		マイルドE-II型 ×PC30・S30 (塗装可)	MQE 5330	MQE 6330	MQE R330	MQE Z330
		マイルドE-II型 ×PC40 (塗装可)	MQE 5331	MQE 6331	—	—
		マイルドE-II型 ×60 (塗装可)	MQE 5333	MQE 6333	MQE R333	MQE Z333

次ページあり

品種

アーキスケアE マイルド-II型 (軒系列)

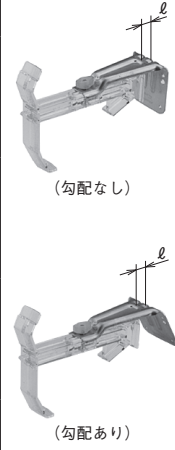
2/2ページ

品名	略図	サイズ (仕様)	品番・色			
			ブラック	着色なし		
吊具(ポリカーボネート) 正面打・出なし(10mm)	 固定式 (勾配なし)	マイルドE-II型 勾配なし	—	MQE 99300P		
			MQE 96300P	—		
吊金具 (ステンレス+ポリカーボネート) 正面打・15~45mm出	 スライド式 (勾配なし)	マイルドE-II型 勾配なし	—	MQE 99310P		
		マイルドE-II型 4寸(21°)勾配		MQE 99314P		
		マイルドE-II型 5寸(26°)勾配		MQE 99315P		
		マイルドE-II型 6寸(31°)勾配		MQE 99316P		
		 (勾配あり)	マイルドE-II型 勾配なし	MQE 96310P	—	
			マイルドE-II型 4寸(21°)勾配	MQE 96314P		
			マイルドE-II型 5寸(26°)勾配	MQE 96315P		
			マイルドE-II型 6寸(31°)勾配	MQE 96316P		
		(金属部分のみ着色、 ポリカーボネート部分 は着色なし)				







品種 **アーキスケア セミマイルドI型 (軒系列)**



品名	略図	サイズ (仕様)	品番・色		
			しんちゃ	ブラック	シャドウグレー
軒とい		セミマイルドI型 ×4000	MQA 5160	MQA 6160	MQA G160
パッチン軒継手	 内押え 外パッチン	セミマイルドI型 (外パッチン +内押え)	MQA 5661	MQA 6661	MQA G661
止まり		セミマイルドI型 (左右一組)	MQA 5665	MQA 6665	MQA G665
パッチン外曲り	 内押え 本体	セミマイルドI型 (90°) (本体+ 内押え)	MQA 5463	MQA 6463	MQA G463
内曲り		セミマイルドI型 (90°)	MQA 5460	MQA 6460	MQA G460
落葉止め		セミマイルドI型 ×1000 (クリップ同梱)	MQA 996A (着色なし)		

品名	略図	サイズ (仕様)	品番・色・勾配			
			着色なし			
			勾配なし	4寸(21°)勾配	5寸(26°)勾配	6寸(31°)勾配
吊金具	 (勾配なし)	セミマイルドI型 出なし(20mm出) (固定式)	MQA 99600S	MQA 99604S	MQA 99605S	MQA 99606S
		セミマイルドI型 15~40mm出 (スライド式)	MQA 99610S	MQA 99614S	MQA 99615S	MQA 99616S
		セミマイルドI型 40~65mm出 (スライド式)	MQA 99620S	MQA 99624S	MQA 99625S	MQA 99626S
パッチン吊金具	 パッチンレール(別売)	セミマイルドI型 20~45mm出 (スライド式)	MQA 89610S			

品名	略図	サイズ (仕様)	品番・色	
			ブラック	着色なし
吊金具(プラスチック)	 固定式	セミマイルドI型 勾配なし	MQA 96600P	MQA 99600P
	(勾配なし)		MQA 96600P	—

品種 **アーキスケア マイルドI型 (軒系列)**

品名	略図	サイズ (仕様)	品番・色		
			しんちゃ	ブラック	シャドーグレー
軒とい	 アイアン	マイルドI型 ×4000	MQA 5110	MQA 6110	MQA G110
軒継手		マイルドI型	MQA 5614	MQA 6614	MQA G614
止まり		マイルドI型 (左右一組)	MQA 5615	MQA 6615	MQA G615
外曲り		マイルドI型 (90°)	MQA 5411	MQA 6411	MQA G411
内曲り		マイルドI型 (90°)	MQA 5410	MQA 6410	MQA G410
落葉止め		マイルドI型 ×1000 (クリップ同梱)	MQA 991A (着色なし)		





品名	略図	サイズ (仕様)	品番・色・勾配			
			着色なし			
			勾配なし	4寸(21°)勾配	5寸(26°)勾配	6寸(31°)勾配
吊金具 正面打 (ステンレス)	 (勾配なし)	マイルドI型 出なし(20mm出) (固定式)	MQA 99100S	MQA 99104S	MQA 99105S	MQA 99106S
		マイルドI型 15~40mm出 (スライド式)	MQA 99110S	MQA 99114S	MQA 99115S	MQA 99116S
		マイルドI型 40~65mm出 (スライド式)	MQA 99120S	MQA 99124S	MQA 99125S	MQA 99126S
パッチン吊金具 (ステンレス)		マイルドI型 20~45mm出 (スライド式)	MQA 89110S			
ス取 付用 吊金具 正面打 (亜鉛めっき品)		マイルドI型 出なし(10mm出) (固定式)	MQA 97100F			

品種 **アーキスケア マイルドII型 (軒系列)**



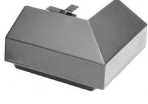
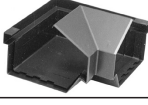

品名	略図	サイズ (仕様)	品番・色		
			しんちゃ	ブラック	シャドウグレー
軒とい		マイルドII型 ×4000	MQA 5130	MQA 6130	MQA G130
軒継手		マイルドII型	MQA 5634	MQA 6634	MQA G634
止まり		マイルドII型 (左右一組)	MQA 5635	MQA 6635	MQA G635
外曲り		マイルドII型 (90°)	MQA 5431	MQA 6431	MQA G431
内曲り		マイルドII型 (90°)	MQA 5430	MQA 6430	MQA G430
落葉止め	 アルミ	マイルドII型 ×1000 (クリップ同梱)	MQA 992A (着色なし)		

品名	略図	サイズ (仕様)	品番・色・勾配			
			着色なし			
			勾配なし	4寸(21°)勾配	5寸(26°)勾配	6寸(31°)勾配
吊金具	正面打 (ステンレス)   (勾配なし)	マイルドII型 出なし(20mm出) (固定式) <シャープII型共用>	MQA 99200S	MQA 99204S	MQA 99205S	MQA 99206S
		マイルドII型 15~40mm出 (スライド式) <シャープII型共用>	MQA 99210S	MQA 99214S	MQA 99215S	MQA 99216S
		マイルドII型 40~65mm出 (スライド式) <シャープII型共用>	MQA 99220S	MQA 99224S	MQA 99225S	MQA 99226S
パッチン吊金具	 (ステンレス)	マイルドII型 20~45mm出 (スライド式) <シャープII型共用>	MQA 89210S			

品種 **アーキスケア シャープI型 (軒系列)**

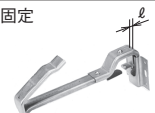
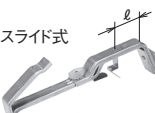
品名	略図	サイズ (仕様)	品番・色		
			しんちゃ	ブラック	シャドーグレー
軒とい	 アイアン	シャープI型 ×4000	MQA 5100	MQA 6100	MQA G100
軒継手		シャープI型	MQA 5604	MQA 6604	MQA G604
止まり		シャープI型 (左右一組)	MQA 5605	MQA 6605	MQA G605
外曲り		シャープI型 (90°)	MQA 5401	MQA 6401	MQA G401
内曲り		シャープI型 (90°)	MQA 5400	MQA 6400	MQA G400
落葉止め	 本体:アルミ クリップ:ステンレス	シャープI型 ×1000 (クリップ同梱) 前耳用(F):15個 後耳用(C):15個	MQA 990A (着色なし)		

●軒系列は全て塗装(アクリル系塗料)可能です。

品名	略図	サイズ (仕様)	品番・色			
			着色なし			
			勾配なし	4寸(21°)勾配	5寸(26°)勾配	6寸(31°)勾配
吊金具 正面打 (ステンレス)	固定  (勾配なし)	シャープI型 出なし(20mm出) (固定式)	MQA 99000S	MQA 99004S	MQA 99005S	MQA 99006S
	スライド式  (勾配あり)	シャープI型 15~40mm出 (スライド式)	MQA 99010S	MQA 99014S	MQA 99015S	MQA 99016S
		シャープI型 40~65mm出 (スライド式)	MQA 99020S	MQA 99024S	MQA 99025S	MQA 99026S
吊金具 正面打 (亜鉛めっき品)		シャープI型 出なし(10mm出)	MQA 9904F	—	—	—
パッチン吊金具 (ステンレス)	スライド式 パッチンレール (別売) 	シャープI型 20~45mm出	MQA 89010S	—	—	—
パッチンレール (アルミ)		(長さ=2000)	MQX1D110A (ダークブロンズ色)			
マルチカバーI型 取付用吊金具 正面打(亜鉛めっき品)	固定式 	シャープI型 出なし(10mm出) 勾配なし	MQA 97000F	—	—	—

品種

アーキスケア シャープII型 (軒系列)

品名	略図	サイズ (仕様)	品番・色		
			しんちゃ	ブラック	シャドウグレー
軒とい		シャープII型 ×4000	MQA 5120	MQA 6120	MQA G120
軒継手		シャープII型	MQA 5624	MQA 6624	MQA G624
止まり		シャープII型 (左右一組)	MQA 5625	MQA 6625	MQA G625
外曲り		シャープII型 (90°)	MQA 5421	MQA 6421	MQA G421
内曲り		シャープII型 (90°)	MQA 5420	MQA 6420	MQA G420
落葉止め		シャープII型 ×1000 (クリップ同梱)	MQA 992A (着色なし)		





品名	略図	サイズ (仕様)	品番・色・勾配			
			着色なし			
			勾配なし	4寸(21°)勾配	5寸(26°)勾配	6寸(31°)勾配
吊金具	正面打 (ステンレス)	シャープII型 出なし(20mm出) (固定式) (マイルドII型共用)	MQA 99200S	MQA 99204S	MQA 99205S	MQA 99206S
		(勾配なし)	MQA 99210S	MQA 99214S	MQA 99215S	MQA 99216S
		シャープII型 15~40mm出 (スライド式) (マイルドII型共用)	MQA 99220S	MQA 99224S	MQA 99225S	MQA 99226S
パッチン吊金具	パッチン吊金具 (ステンレス)	(勾配あり)	MQA 99220S	MQA 99224S	MQA 99225S	MQA 99226S
		シャープII型 20~45mm出 (スライド式) (マイルドII型共用)	MQA 89210S			

品種 **パラペット I 型 (軒系列)**

品名	略図	サイズ (仕様)	品番・色			
			ミルクホワイト	シルバーグレー	しんちゃ	ブラック
軒とい		I型 ×4000	MQ 0160	MQ 3160	MQ 5160	MQ 6160
パッチン軒継手	外パッチン  内押え	I型 (外パッチン) +内押え	MQ 0661	MQ 3661	MQ 5661	MQ 6661
止まり		I型 (左右一組)	MQ 0665	MQ 3665	MQ 5665	MQ 6665
外曲り		I型 (90°)	MQ 0461	MQ 3461	MQ 5461	MQ 6461
内曲り		I型 (90°)	MQ 0460	MQ 3460	MQ 5460	MQ 6460
落葉止め		I型×1000 (クリップ同梱)	MQ 9961 (着色なし)			
JIS管集水器		I型× VP・VU 100×75	MQ 0362	MQ 3362		

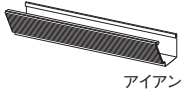

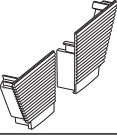

品名	略図	サイズ (仕様)	品番・色		
			ミルクホワイト	しんちゃ	着色なし
吊金具(垂鈴めし品) 正面打・出なし (10mm出)	固定式 	I型 勾配なし	—		MQ 8060
			MQ 9060	MQ 9560	—
	固定式 	I型 3.5寸(19°) 勾配	—		MQ 8062
			MQ 9062	MQ 9562	—
正面打・30mm出	固定式 	I型 勾配なし	—		MQ 80601
			MQ 90601	MQ 95601	—
	固定式 	I型 3.5寸(19°) 勾配	—		MQ 80621
			MQ 90621	MQ 95621	—

品種 **サーフェスケア SL-I型 (軒系列)**

品名	略図	サイズ (仕様)	品番・色	
			ブラック	オークブラウン
軒とい	 アイアン	SL-I型 ×4000	MQS 6100	MQS Z100
軒継手 (内パッチ)	 切断治具1ヶ、 切断小口補修塗料(80g) 1缶/ケース同梱	SL-I型	(ブラックMQS6604は FS-I型と共用のため継続)	MQS Z604
止まり		SL-I型 (左右一組)	MQS 6605	MQS Z605
外曲り	 内パッチ 外曲り本体 内パッチ2個/外曲り 本体1個同梱	SL-I型 (外曲り本体 +内パッチ) (90°)	MQS 6401	MQS Z401
内曲り	 内パッチ 外曲り本体 内パッチ2個/内曲り 本体1個同梱	SL-I型 (内曲り本体 +内パッチ) (90°)	MQS 6400	MQS Z400

●軒系列は全て塗装(アクリル系塗料)可能です。

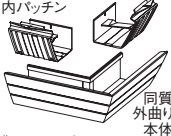
品種 **フォルティガ CF80 (軒系列)**

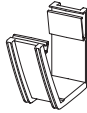
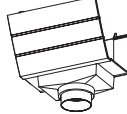
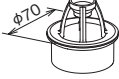
品名	略図	サイズ (仕様)	品番・色		
			キャストブラウン	キャストブラック	キャストベージュ
軒とい	 アイアン	CF80 ×4000	MQL 5110	MQL 6110	MQL X110
軒継手	 内パッチン 切断治具1個、 ※2 切断小口補修塗料(20g) 1瓶/ケース同梱	CF80	MQL 5614	MQL 6614	MQL X614
止まり		CF80 (左右一組)	MQL 5615	MQL 6615	MQL X615
同質外曲り	 内パッチン 同質外曲り 本体 曲りスペーサー4個/ケース、 内パッチン2個/同質外曲り本体1個同梱 差込式	CF80 (90°)	MQL 5419	MQL 6419	MQL X419
内曲り		CF80 (90°)	MQL 5410	MQL 6410	MQL X410
外パッチン (補修用部材)		CF80	MQL 56142	MQL 66142	MQL X6142
切断治具		CF80	MQL 691Z (樹脂色：ブラック)		
F型集水器	 エルボカン合 スライドストッパー同梱	CF80×F60 (塗装可)	MQL 5313	MQL 6313	MQL X313
自在ドレン	 エルボカン合	F60 (塗装可)	KQL 5941	KQL 6941	KQL X941