

工事店様用
施主様用

歩行サポート手すり スムーディ

施工説明書

- | | | | |
|--|---------------|---|---------------|
| <input type="checkbox"/> 標準タイプ 片手すり | 品番 XPN-L80601 | <input type="checkbox"/> N標準タイプ1200S | 品番 XPN-L81600 |
| <input type="checkbox"/> 標準タイプ 両手すり | 品番 XPN-L80602 | <input type="checkbox"/> N標準タイプ1450M | 品番 XPN-L81601 |
| <input type="checkbox"/> ステップタイプ 片手すり | 品番 XPN-L80603 | <input type="checkbox"/> N標準タイプ1700L | 品番 XPN-L81602 |
| <input type="checkbox"/> ステップタイプ 両手すり | 品番 XPN-L80604 | <input type="checkbox"/> N標準タイプW1200S | 品番 XPN-L81603 |
| <input type="checkbox"/> ロング2050タイプ 片手すり | 品番 XPN-L80605 | <input type="checkbox"/> N標準タイプW1450M | 品番 XPN-L81604 |
| <input type="checkbox"/> ロング2050タイプ 両手すり | 品番 XPN-L80606 | <input type="checkbox"/> N標準タイプW1700L | 品番 XPN-L81605 |
| <input type="checkbox"/> 標準伸縮タイプ 片手すり | 品番 XPN-L80611 | <input type="checkbox"/> Nステップタイプ1200S | 品番 XPN-L81606 |
| <input type="checkbox"/> 標準伸縮タイプ 両手すり | 品番 XPN-L80612 | <input type="checkbox"/> Nステップタイプ1450M | 品番 XPN-L81607 |
| <input type="checkbox"/> ステップ伸縮タイプ 片手すり | 品番 XPN-L80613 | <input type="checkbox"/> Nステップタイプ1700L | 品番 XPN-L81608 |
| <input type="checkbox"/> ステップ伸縮タイプ 両手すり | 品番 XPN-L80614 | <input type="checkbox"/> NステップタイプW1200S | 品番 XPN-L81609 |
| <input type="checkbox"/> ロング2050伸縮タイプ 片手すり | 品番 XPN-L80615 | <input type="checkbox"/> NステップタイプW1450M | 品番 XPN-L81610 |
| <input type="checkbox"/> ロング2050伸縮タイプ 両手すり | 品番 XPN-L80616 | <input type="checkbox"/> NステップタイプW1700L | 品番 XPN-L81611 |

その他品番については、31～32ページを参照してください

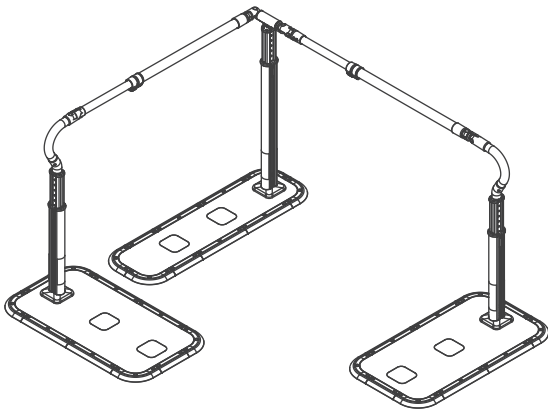

XPN-L81639 N ロングタイプ b2690MM

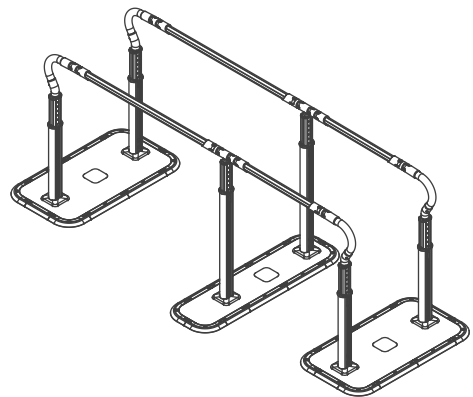

XPN-L80606 ロング 2050 タイプ両手すり

目次

■ 安全上のご注意 P2	■ 手すりを組み立てる P24
■ 同梱品の確認 P7	■ 組み立て確認 P29
■ 別売品 P8	■ 仕様 P31
■ 各部のなまえ P9	■ 製品寸法図 P34
■ 初めて使う時の準備 P11	■ お客様ご相談窓口のご案内 P36

安全上のご注意

必ずお守りください

人への危害、財産の損害を防止するため、必ずお守りいただくことを説明しています。

■誤った使い方をしたときに生じる危害や損害の程度を区分して、説明しています。



警告

「死亡や重傷を負うおそれがある内容」です。



注意

「傷害を負うことや、財産の損害が発生するおそれがある内容」です。

■お守りいただく内容を次の図記号で説明しています。



してはいけない内容です。



実行しなければならない内容です。



警告

転倒、事故、けが
などを防ぐために



手すりを設置する際は



- ベースよりも小さい庭石や凹凸が大きい面、芝生、滑りやすい面の上に設置しない

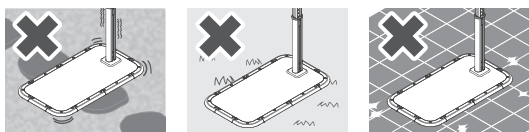

- 斜面に設置しない
- 指定のネジや部品以外、品番の組み合わせ以外で組み立てしない
(転倒によるけがの原因)
- 公道などの道路にはみだして設置しない
(車両や歩行人の事故の原因)

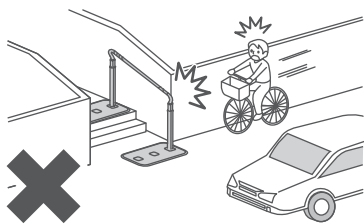

- 組立は納入業者が行う
(事故の原因)
- 利用者の身体状況、設置環境にあったフィッティングを行い、手すり高さ、動線確認を行う
- ベース裏側に小石などはさまないように設置する
- 利用者がベースを踏みながら使用できるように設置する
- ベース設置の際は、指や足をはさまないように十分注意して設置する
(けがの原因)



- 手すり角度は上下45°以内に収まるように設置する
- 各ベースは平行になるように設置する
※90度可変支柱を使用する際は除く
- ベース2枚を1本の手すりで連結する場合は、支柱にかかわらず手すり角度は左右45°以内、かつ各ベースが平行になるように設置する

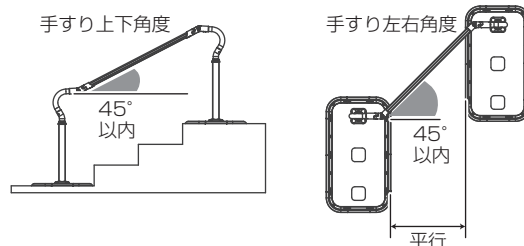

- 段差のある箇所に設置する際は、ベース端部が段差や踏面からはみ出さないように設置する
(転倒によるけがの原因)

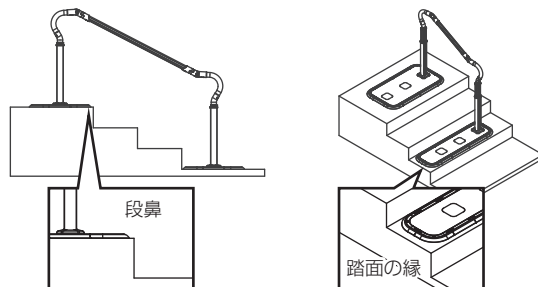

- 手すりジョイントを固定する際に、ジョイントのすき間や可動部で手をはさまないようにする
(手指をはさんでけがをする原因)

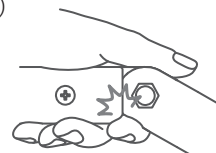

安全上のご注意

必ずお守りください

警告

転倒、けが
などを防ぐために



- ベース 1 枚と支柱だけで使用しない
- ステップベースのみで連結しない
- 十字穴付きネジを緩めない
(転倒によるけがの原因)

- 高さ調整ピンが固定されていることを確認する
- 必ず指定の位置に指定のネジで固定する
- ベースが地面に接地し、支柱が地面と垂直になるように設置する

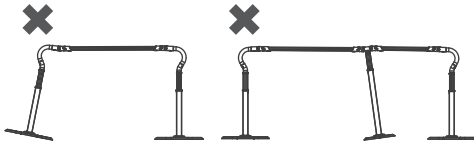

- コーナー部など先が見えない場所で使用する際は、手すりの連結長さを 4m 以下にする
(転倒によるけがの原因)
- 壁際に設置する場合、壁との間を 110mm 未満または 350mm 以上にする
(窒息、骨折の原因)

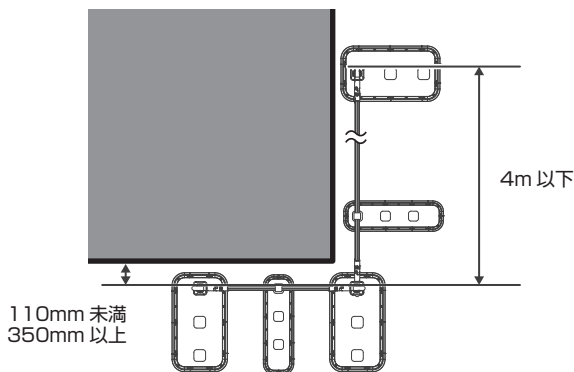

- 両手すりが途中から片手すりとなるように設置する場合、手すり同士の間を 500mm 以上にする
(窒息、骨折の原因)

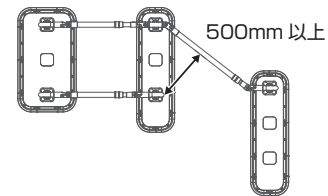

- 伸縮固定クランプの固定部が下側を向くように配置させてから、伸縮固定ネジセットを固定する
伸縮固定クランプが容易に回転しなくなるまで
- 伸縮固定ネジセットを締める

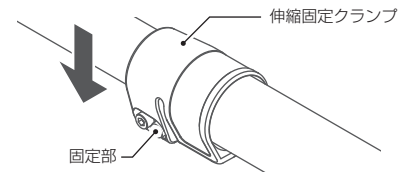

- 設置後、ガタツキ、ネジのゆるみ、締め忘れがないことを必ず確認する
- 毎回使用する前に製品にガタツキがないか確認する
(転倒によるけがの原因)
→ 地面とベースのすき間によるガタツキがある場合はガタツキを抑えるオプション部品「ガタツキ抑制プレート」の使用をお勧めします(8 ページ)

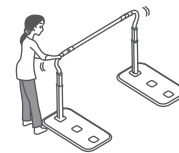

- 設置後、必ず施工説明書記載の組み立て確認事項をチェックする
(事故の原因)

手すりを使用する際は

- 2人以上同時に使用しない
(転倒によるけがの原因)



- 手すりを引抜き方向や水平方向に力を加えるなどベースが浮き上がるような使用はしない

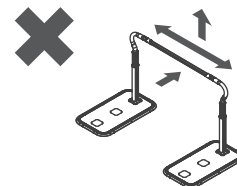

- 手すりを引っ張ったり、体をぶついたりしない
- 手すりに腰をかけたり、ぶら下がったり、踏み台にしない
- 手すりにもたれかからない
(転倒によるけがの原因)

警告

転倒、破損、劣化
などを防ぐために



手すりを使用する際は

- ベースに砂利や土、雪などが乗ったまま使用しない
- ベースマットを剥がして使用しない
- ベースマットは指定のもの以外使用しない
- 子ども、幼児を遊ばせるなど、手すり以外の目的で使用しない

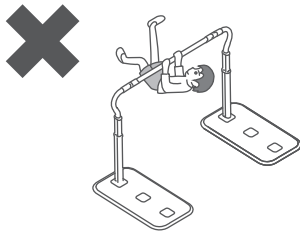

- 車いすからの立ち上がりには使用しない
(転倒によるけがの原因)

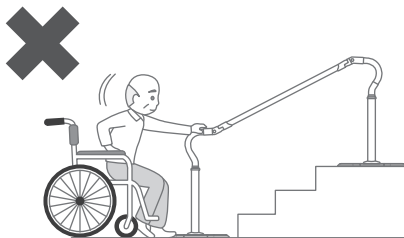

- 指定の商品以外と組み合わせたり、連結して使用しない
(けがの原因。他の製品を組み合わせた製作物の安全は保証できません。)

- 杖など移動支援具と合わせて使用しない
(つまずき、転倒によるけがの原因)

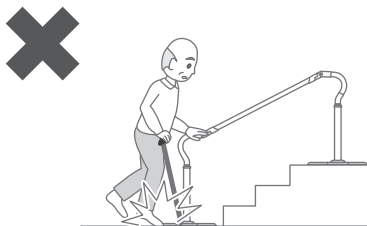

- 体重 100kg を超える方は使用しない
(変形・破損や転倒によるけがの原因)

- 火気やストーブ、ファンヒーターのそばで使用しない
(火災や火傷の原因)



- 手すりはベースのある側から使用する

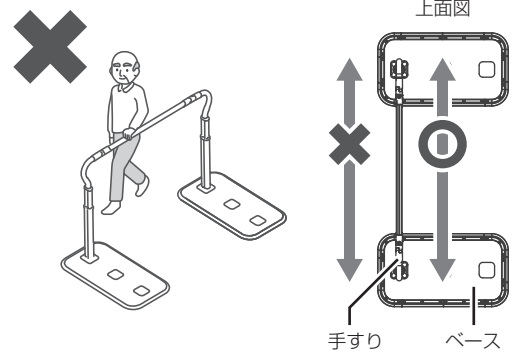

- ベースを接地面に固定しない製品のため設置後の安全性を確認して、使用する
- ベースの段差や支柱カバーにつまずかないように注意する
- 夜間などの手すり位置を認識しづらい状態での使用は十分に注意する
- 濡れた状態のベースや手すりは、乾燥状態より滑りやすくなるので注意する
(転倒によるけがの原因)
- 使用中にゆるみやガタツキが発生した場合は直ちに使用を中止して必ず納入業者に相談する
(事故の原因)
- 手すり表面や、N伸縮手すりの伸縮固定クランプにひび割れなどの劣化がないことを確認して使用する
(劣化、破損による事故の原因)

安全上のご注意

必ずお守りください

警告

事故などを防ぐために



利用者の状態をご確認ください

- 予測できない行動をとる・自力で危険な状態から回避することができない利用者は使用しない
(事故の原因)
→重度の方が使用する場合は、モニタリング、フィッティングを行った上で判断してください

- 利用者の状況(安全に使用できるか)を確認し、介助が必要な場合は介助者が付き添うなど安全に十分注意する
(事故の原因)
→適さなくなった場合は、直ちに使用をやめ、医師や介護士、ケアマネジャーなどの専門家に相談し、適切な処置を受けてください。

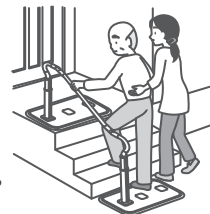

次のことにもご注意ください

- 本製品に貼ってあるシールや印字をはがさない
(事故の原因)
→利用者を危険から守るためや故障時に素早い対応をするためです。
ロット番号から詳細仕様が分かり、的確な対応が可能になります。
- 納入業者以外の方が分解、改造、修理を行わない
(性能低下による事故の原因)
- 商品梱包用のポリ袋やシートはかぶらない
(窒息の原因)

- 製品に異常を見つけた場合は使用を中止する
(事故の原因)
→正しく設置できていない場合や機能を損なう状態の場合は直ちに使用を中止し、納入業者にご連絡ください。

注意

破損、転倒、けがなどを防ぐために

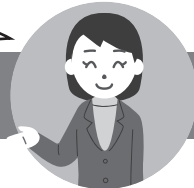

次のことにもご注意ください

- 製品に重量物を乗せたり、手すりに物をかぶせたりしない
(変形、破損による事故の原因)
- 電動工具を使用しない
→過剰トルクで締め付けるとねじの破損の原因となります。
- 定期的に各部位に破損などがないか確認する
(事故の原因)

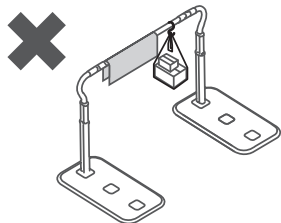

- ベースから外した手すりは、衝撃や荷重による破損に注意する
- 長時間、直射日光に当たると変色・退色する場合がありますので注意する
(製品の破損による事故の原因)
- 直射日光に当たる場所に設置すると、ジョイント部などの金属部が熱くなることがあるので注意する
(やけどの原因)

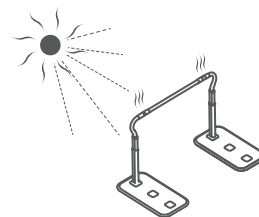

安全上のご注意

必ずお守りください

⚠ 注意

破損、転倒、けが
などを防ぐために



手すりを設置する際は

- 支柱は指定の位置に取り付ける
(転倒によるけがの原因)

	標準ベース	ステップベース
片手すり(端)	取付位置 	取付位置
片手すり(中央)		
両手すり		

- ネジはネジ穴に対してまっすぐ締め付ける
製品を移動させるときは
手すりを外した状態で移動する
(製品の破損の原因)

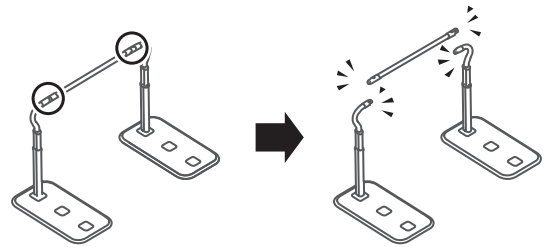

- 持ち運びの際は製品が落下しないように
注意する
(けがの原因)
- 高温環境下では手すり被覆が柔らかくなるため、
ねじるなど被覆が変形するような動作に
注意する
(被覆の破損の原因)

- 開き戸付近に設置する際は、扉と手すりとの干渉や扉下とベースとの干渉を確認して設置する
(扉や製品の破損の原因)

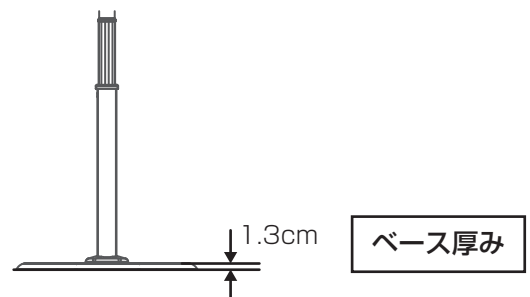
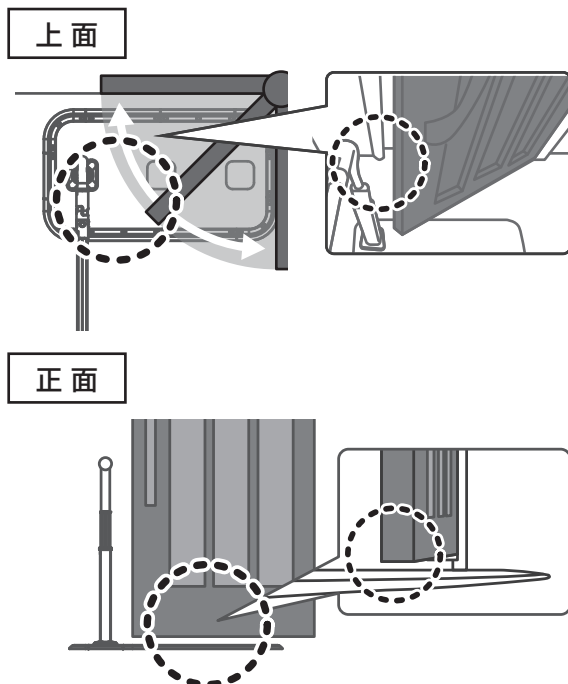

同梱品の確認

品番：PN-L80601 / 品名：標準ベース

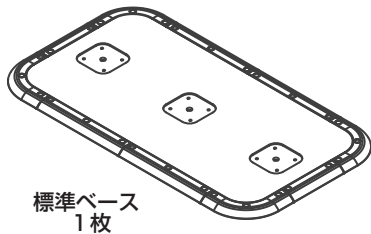

標準ベース
1枚

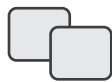

穴ふさぎ
2枚



穴ふさぎ用
両面テープ
2枚

取扱
説明書

取扱説明書
(保証書付き)
1冊

品番：PN-L80602 / 品名：ステップベース

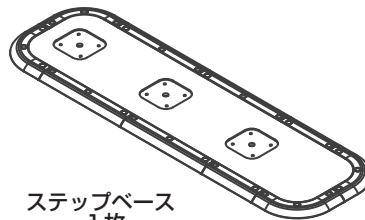

ステップベース
1枚



穴ふさぎ
2枚



穴ふさぎ用
両面テープ
2枚

品番：PN-L80603 / 品名：端支柱

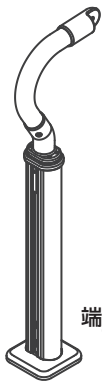

端支柱
1本



支柱固定ネジセット
4本



六角レンチ
呼び5:1本

品番：PN-L80604 / 品名：連結支柱

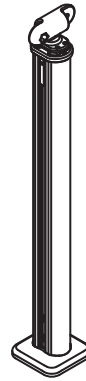

連結支柱
1本



支柱固定ネジセット
4本



六角レンチ
呼び5:1本

品番：PN-L80605 / 品名：手すり 980



手すり 980
1本



ジョイント
固定ネジセット
2本



平ワッシャー
2個



ジョイント
固定ナット
2個



六角レンチ
呼び6:1本



ネジキャップ
4個

品番：PN-L80606 / 品名：手すり 630



手すり 630
1本



ジョイント
固定ネジセット
2本



平ワッシャー
2個



ジョイント
固定ナット
2個



六角レンチ
呼び6:1本



ネジキャップ
4個

品番：PN-L80610 / 品名：手すり 980 伸縮



手すり 980 伸縮
1本



ジョイント
固定ネジセット
2本



平ワッシャー
2個



ジョイント
固定ナット
2個



六角レンチ
呼び3:1本
呼び6:1本



ネジキャップ
4個

品番：PN-L80611 / 品名：手すり 630 伸縮



手すり 630 伸縮
1本



ジョイント
固定ネジセット
2本



平ワッシャー
2個



ジョイント
固定ナット
2個



六角レンチ
呼び3:1本
呼び6:1本



ネジキャップ
4個

同梱品の確認

品番：PN-L80612 / 品名：90度可変支柱

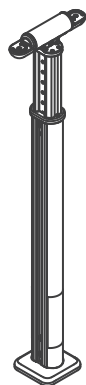

90度可変支柱
1本



支柱固定ネジセット
4本



六角レンチ
呼び5：1本

品番：PN-L80613 / 品名：N伸縮手すり L1330



N伸縮手すり L1330
1本



ジョイント
固定ネジセット
2本



平ワッシャー
2個



ジョイント
固定ナット
2個



六角レンチ
呼び4：1本
呼び6：1本



ネジキャップ
4個

品番：PN-L80614 / 品名：N伸縮手すり M1080



N伸縮手すり M1080
1本



ジョイント
固定ネジセット
2本



平ワッシャー
2個



ジョイント
固定ナット
2個



六角レンチ
呼び4：1本
呼び6：1本



ネジキャップ
4個

品番：PN-L80615 / 品名：N伸縮手すり S830



N伸縮手すり S830
1本



ジョイント
固定ネジセット
2本



平ワッシャー
2個



ジョイント
固定ナット
2個



六角レンチ
呼び4：1本
呼び6：1本



ネジキャップ
4個

別売品

オプション品のご案内

■ 歩行サポート手すり スムーディ専用 ガタツキ抑制プレート

・品番 PN-L8060059P

地面とベースのすき間に対するガタツキがある場合は「ガタツキ抑制プレート」の使用をおすすめします

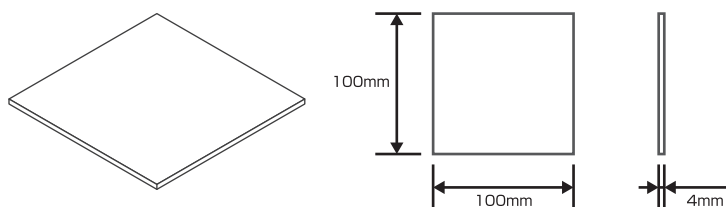

- 4枚で1組です
- 設置時にガタツキがある場合、本製品を使用することで、ガタツキを抑えます

各部のなまえ

手すり標準シリーズ

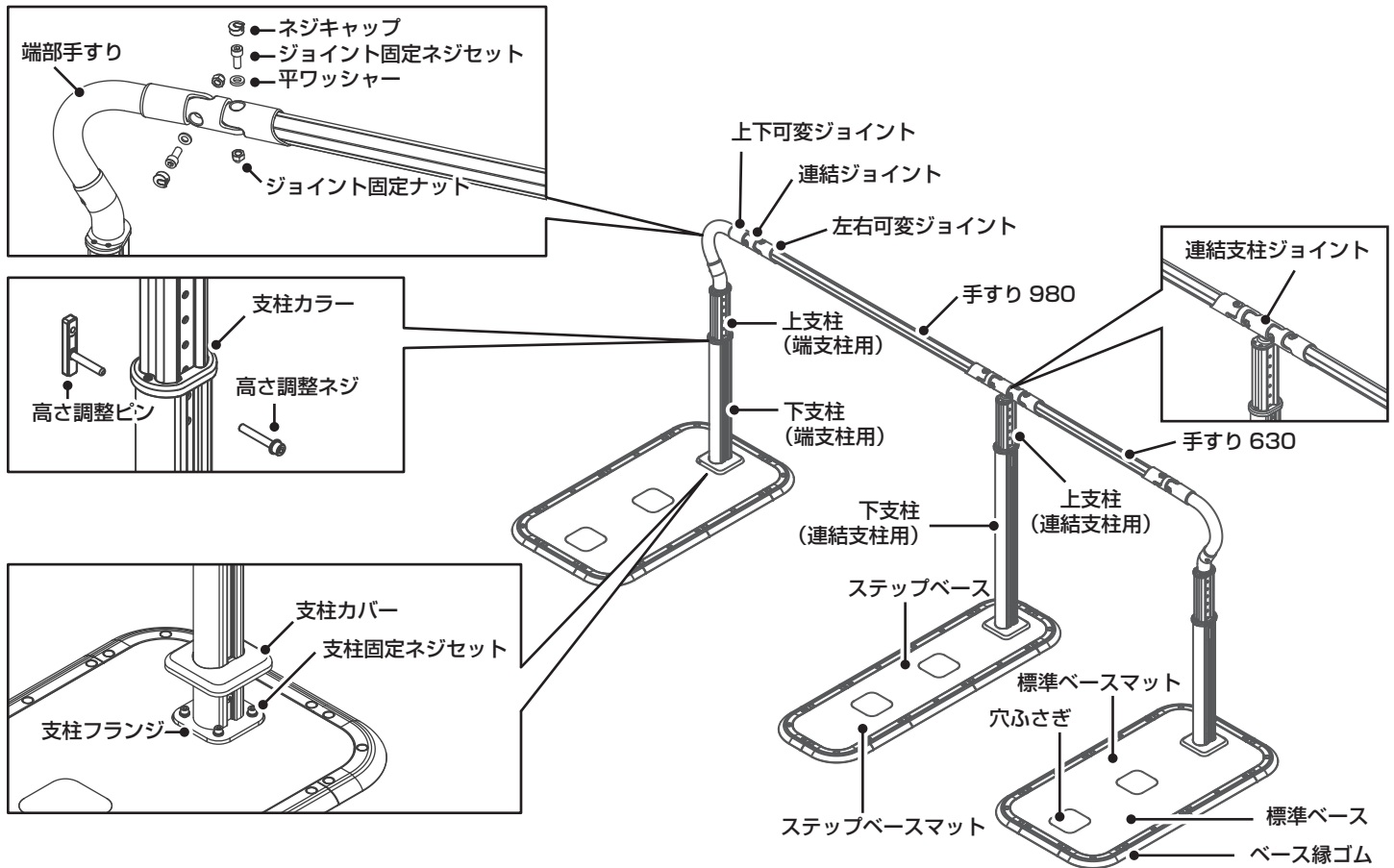

手すり伸縮シリーズ

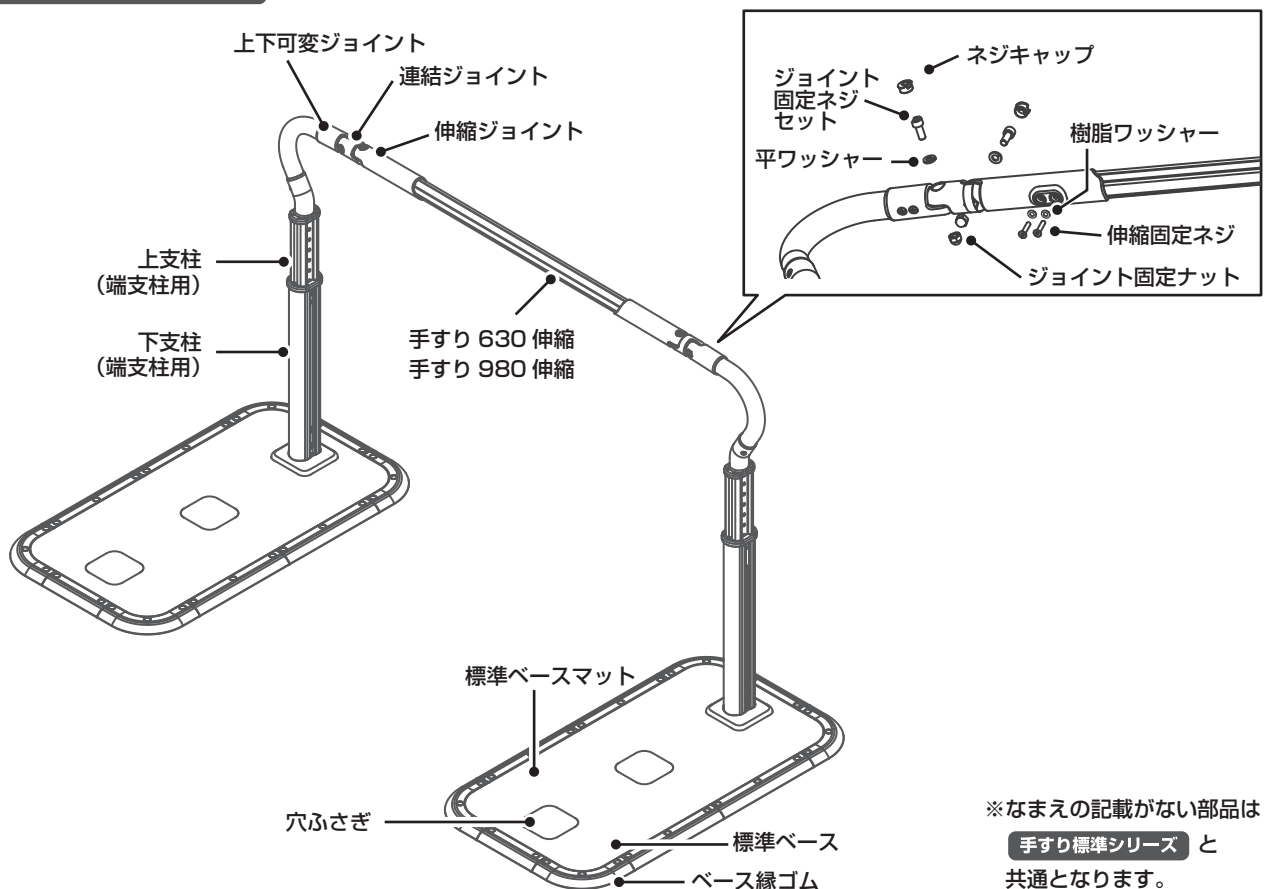

※なまえの記載がない部品は
手すり標準シリーズ と
共通となります。

各部のなまえ

手すりN伸縮シリーズ

2026年2月以前

2026年3月以降

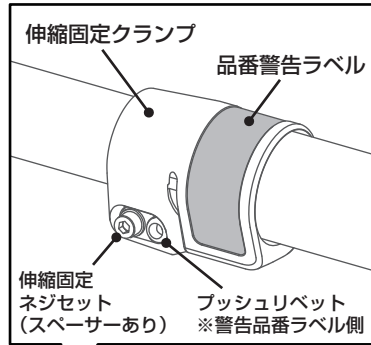
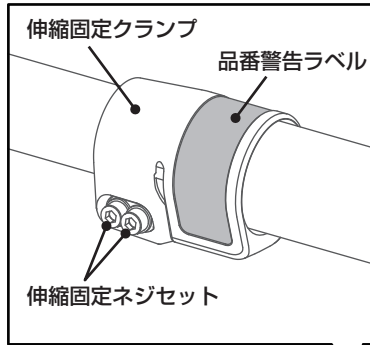

※伸縮固定ネジセットは、ゆるめきって外さないように注意してください
※プッシュリベットは、外さないように注意してください

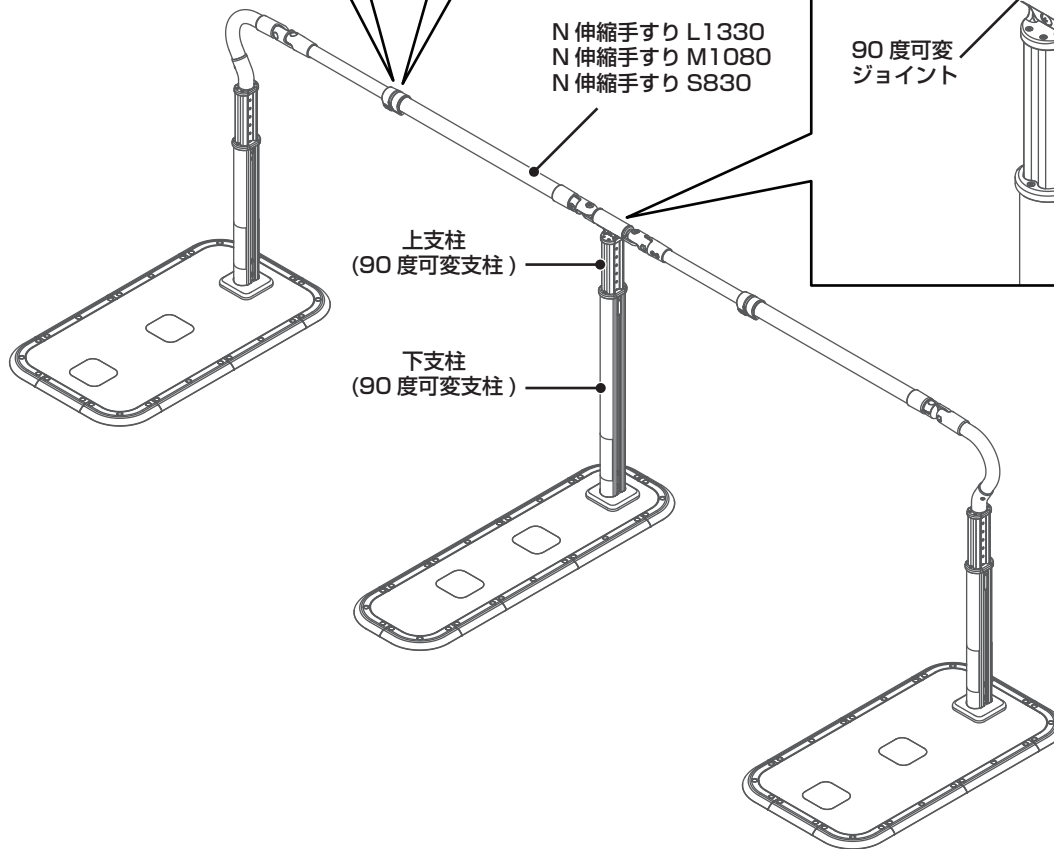

※なまえの記載がない部品は
手すり標準シリーズ と
共通となります。

初めて使うときの準備

設置する場所と、ベースを置くスペースを確認する

※手すりの角度は、上下、左右それぞれ45°以内に収まるようにしてください。

標準タイプ

品番：XPN-L80601
品番：XPN-L80602

■手すりを直線で設置する場合

平面設置

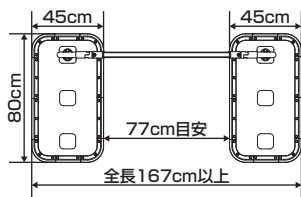

段差設置(上下45°)

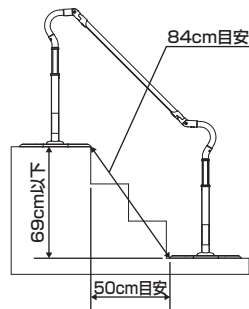

■手すりに角度をつけて設置する場合(左右45°)

平面設置

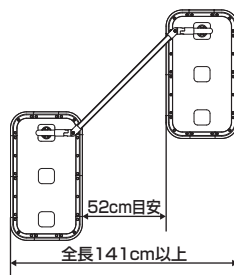

段差設置(上下45°)

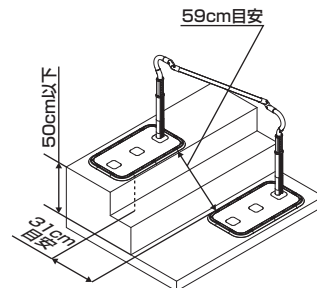

ステップタイプ

品番：XPN-L80603
品番：XPN-L80604

■手すりを直線で設置する場合

平面設置

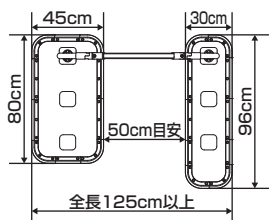

段差設置(上下45°)

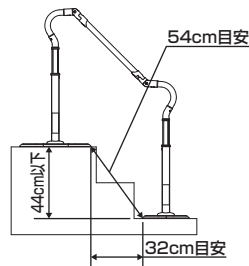

■手すりに角度をつけて設置する場合(左右45°)

平面設置

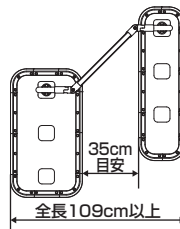

段差設置(上下45°)

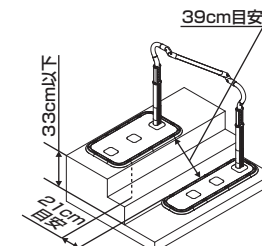

ステップ980タイプ

品番：XPN-L80621
品番：XPN-L80622

■手すりを直線で設置する場合

平面設置

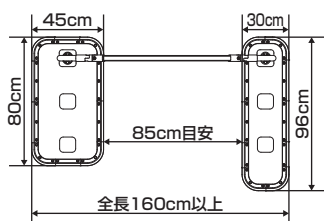

段差設置(上下45°)

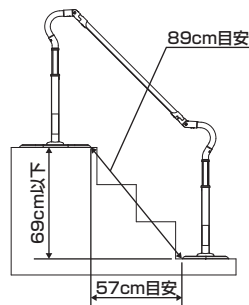

■手すりに角度をつけて設置する場合(左右45°)

平面設置

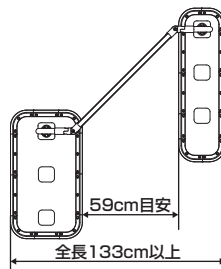

段差設置(上下45°)

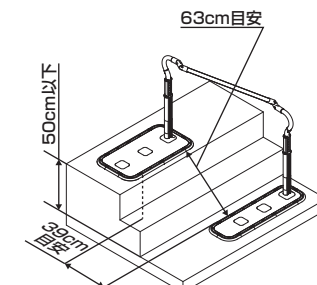

初めて使うときの準備

設置する場所と、ベースを置くスペースを確認する

※手すりの角度は、上下、左右それぞれ45°以内に収まるようにしてください。

ロング2050タイプ

品番：XPN-L80605
品番：XPN-L80606

■手すりを直線で設置する場合

平面設置

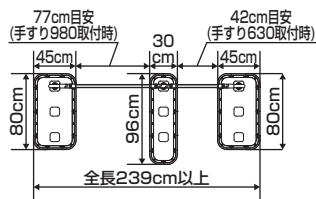

段差設置(上下45°)

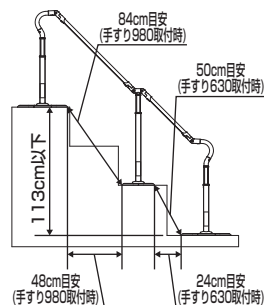

■手すりに角度をつけて設置する場合(左右45°)

平面設置

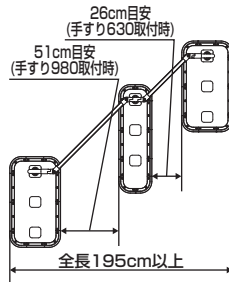

段差設置(上下45°)

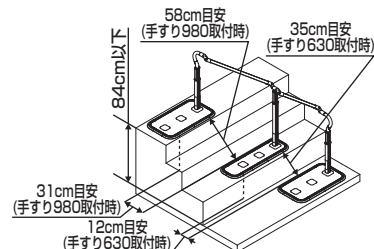

※手すりの組み方によってベース距離寸法は入れ替わります。

ロング2400タイプ

品番：XPN-L80607
品番：XPN-L80608

■手すりを直線で設置する場合

平面設置

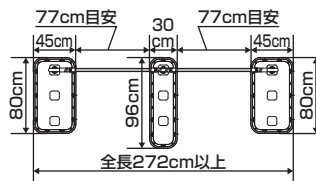

段差設置(上下45°)

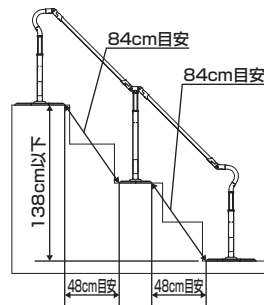

■手すりに角度をつけて設置する場合(左右45°)

平面設置

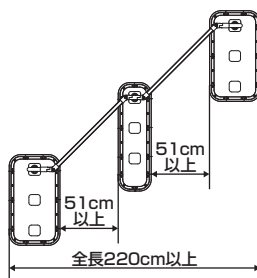

段差設置(上下45°)

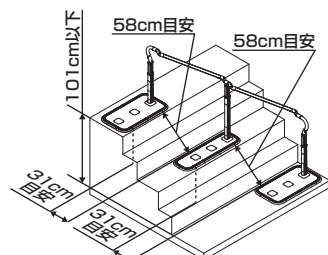

ロング1700タイプ

品番：XPN-L80623
品番：XPN-L80624

■手すりを直線で設置する場合

平面設置

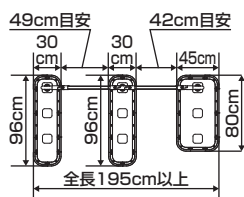

段差設置(上下45°)

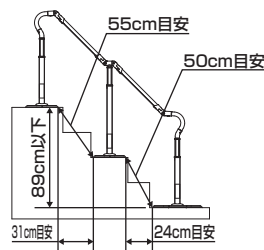

■手すりに角度をつけて設置する場合(左右45°)

平面設置

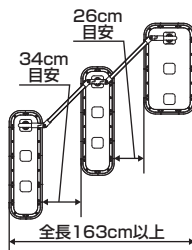

段差設置(上下45°)

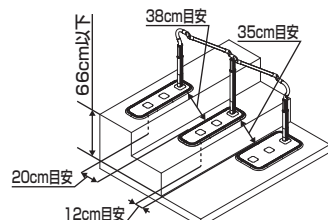

初めて使うときの準備

設置する場所と、ベースを置くスペースを確認する

※手すりの角度は、上下、左右それぞれ45°以内に収まるようにしてください。

ロング3460タイプ

品番：XPN-L80609
品番：XPN-L80610

■手すりを直線で設置する場合

平面設置

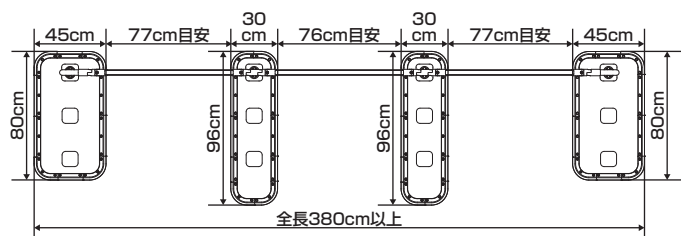

段差設置(上下45°)

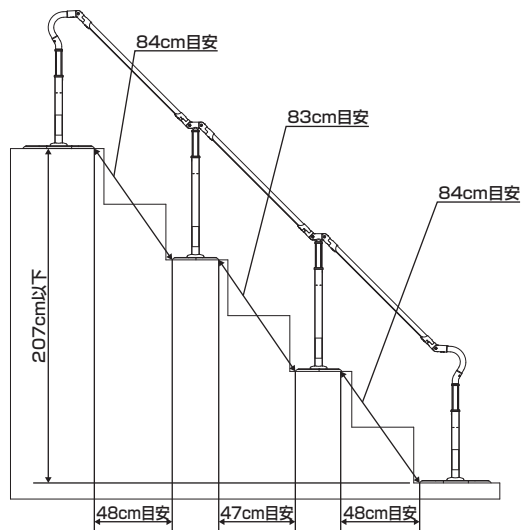

■手すりに角度をつけて設置する場合(左右45°)

平面設置

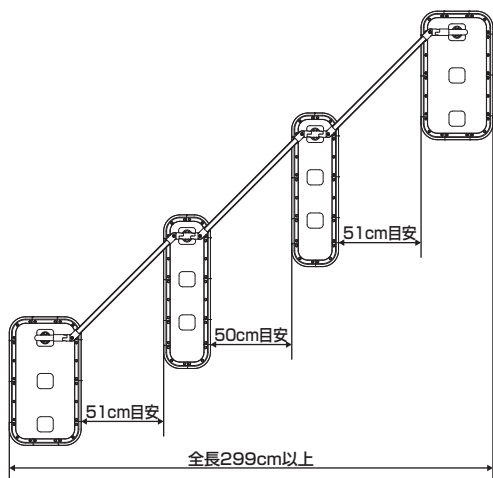

段差設置(上下45°)

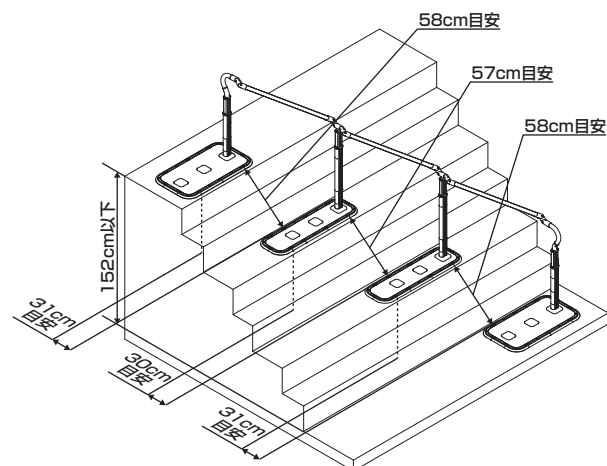

初めて使うときの準備

設置する場所と、ベースを置くスペースを確認する

※手すりの角度は、上下、左右それぞれ45°以内に収まるようにしてください。

標準伸縮タイプ

品番：XPN-L80611
品番：XPN-L80612

■手すりを直線で設置する場合

平面設置

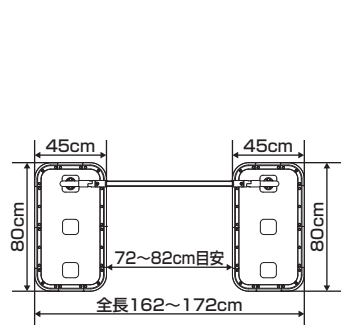

段差設置(上下45°)

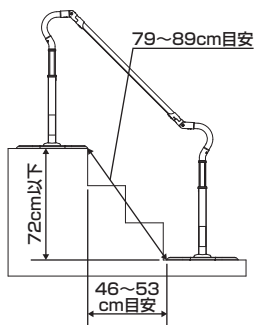

■手すりに角度をつけて設置する場合(左右45°)

平面設置

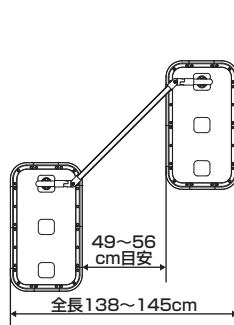

段差設置(上下45°)

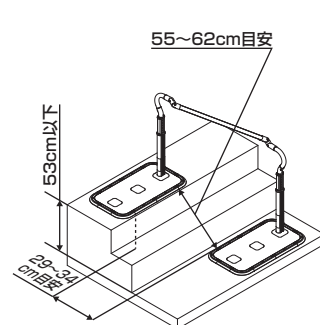

ステップ伸縮タイプ

品番：XPN-L80613
品番：XPN-L80614

■手すりを直線で設置する場合

平面設置

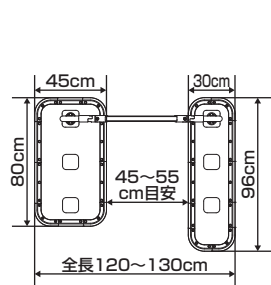

段差設置(上下45°)

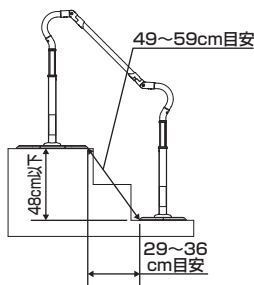

■手すりに角度をつけて設置する場合(左右45°)

平面設置

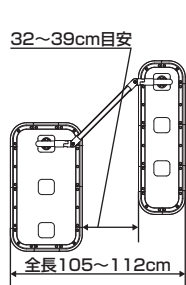

段差設置(上下45°)

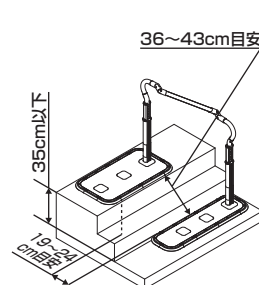

ステップ980伸縮タイプ

品番：XPN-L80625
品番：XPN-L80626

■手すりを直線で設置する場合

平面設置

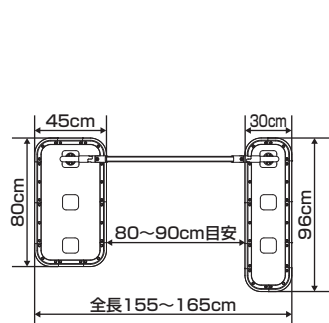

段差設置(上下45°)

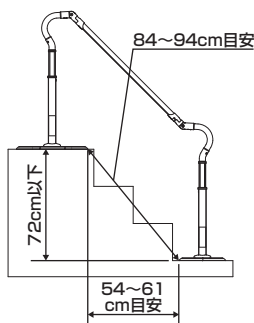

■手すりに角度をつけて設置する場合(左右45°)

平面設置

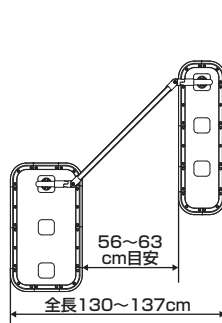

段差設置(上下45°)

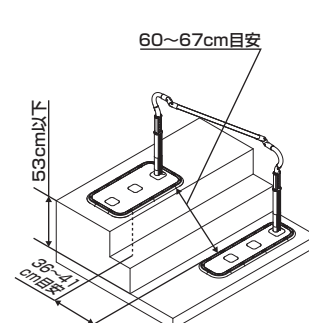

初めて使うときの準備

設置する場所と、ベースを置くスペースを確認する

※手すりの角度は、上下、左右それぞれ45°以内に収まるようにしてください。

ロング2050伸縮タイプ

品番：XPN-L80615
品番：XPN-L80616

■手すりを直線で設置する場合

平面設置

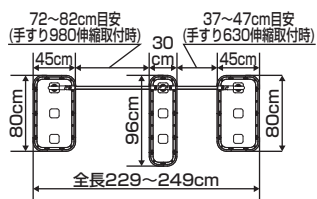

段差設置(上下45°)

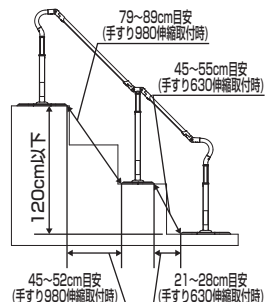

■手すりに角度をつけて設置する場合(左右45°)

平面設置

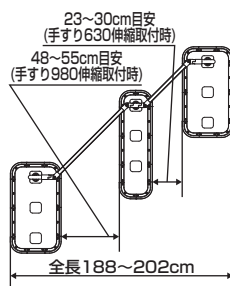

段差設置(上下45°)

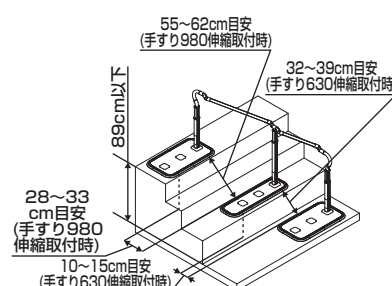

※手すりの組み方によってベース距離寸法は入れ替わります。

ロング2400伸縮タイプ

品番：XPN-L80617
品番：XPN-L80618

■手すりを直線で設置する場合

平面設置

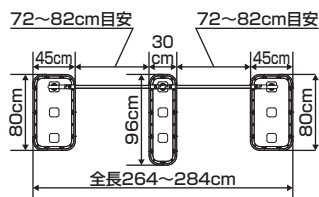

段差設置(上下45°)

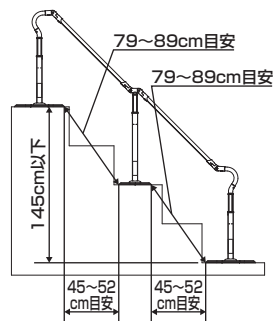

■手すりに角度をつけて設置する場合(左右45°)

平面設置

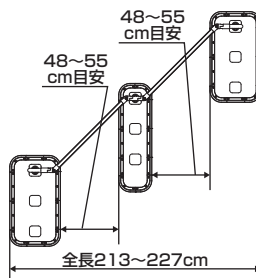

段差設置(上下45°)

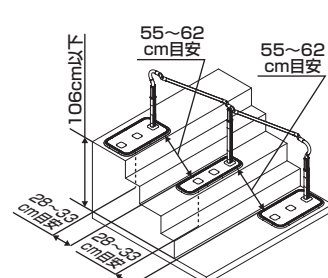

ロング1700伸縮タイプ

品番：XPN-L80627
品番：XPN-L80628

■手すりを直線で設置する場合

平面設置

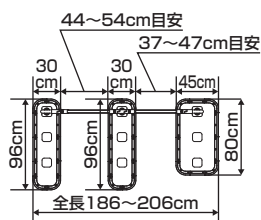

段差設置(上下45°)

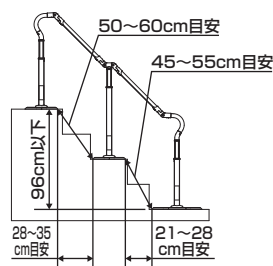

■手すりに角度をつけて設置する場合(左右45°)

平面設置

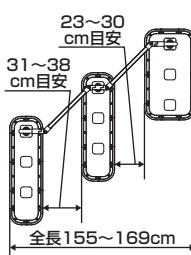

段差設置(上下45°)

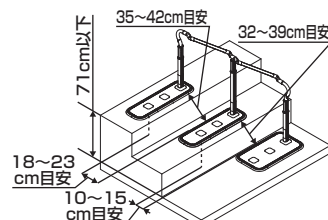

初めて使うときの準備

設置する場所と、ベースを置くスペースを確認する

※手すりの角度は、上下、左右それぞれ45°以内に収まるようにしてください。

ロング3460伸縮タイプ

品番：XPN-L80619
品番：XPN-L80620

■手すりを直線で設置する場合

平面設置

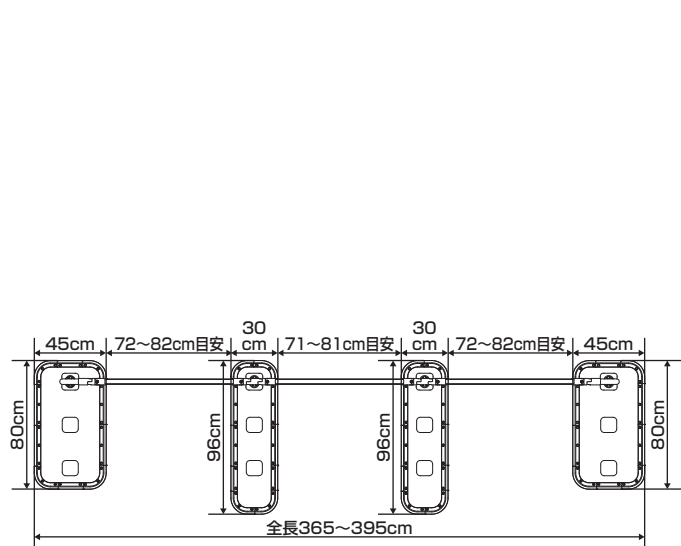

段差設置(上下45°)

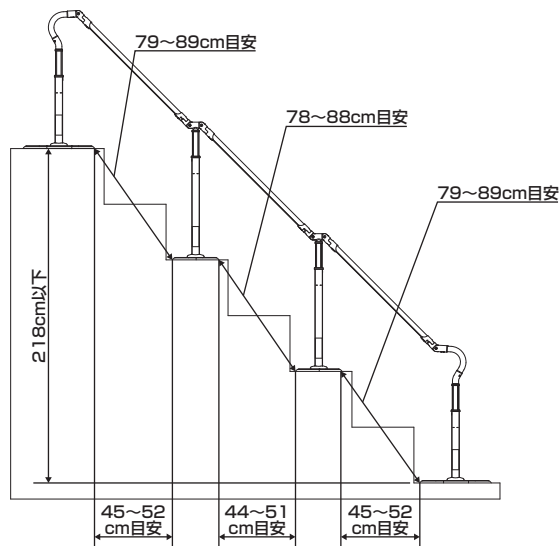

■手すりに角度をつけて設置する場合(左右45°)

平面設置

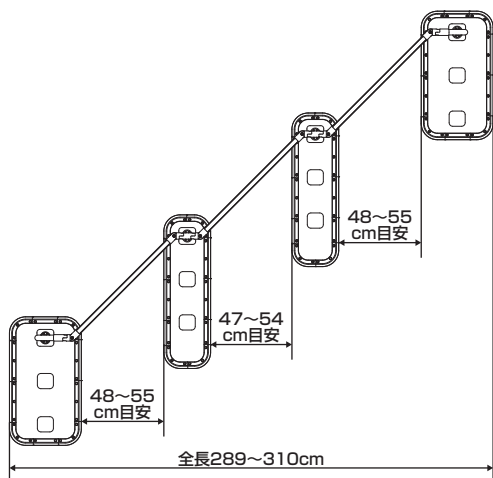

段差設置(上下45°)

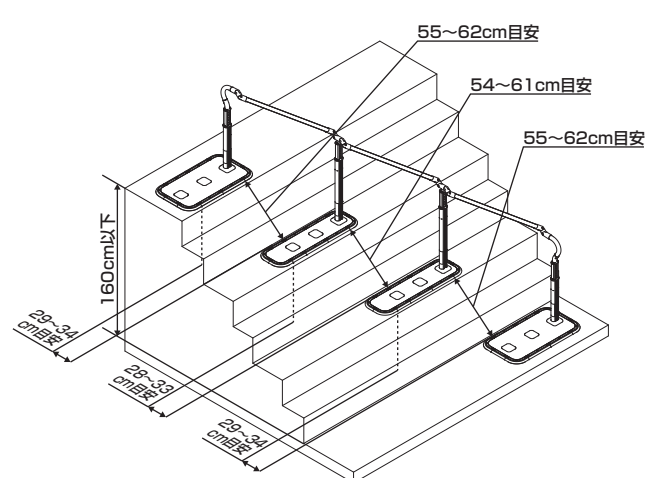

初めて使うときの準備

設置する場所と、ベースを置くスペースを確認する

※手すり左右角度は、端支柱への連結時は45°以内に収まるように設置してください。

N標準タイプ1450M

品番：XPN-L81601

■手すりを直線で設置する場合

平面設置

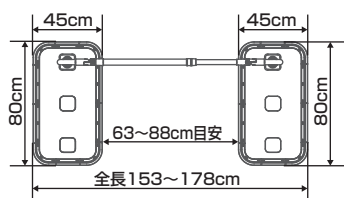

段差設置(上下45°)

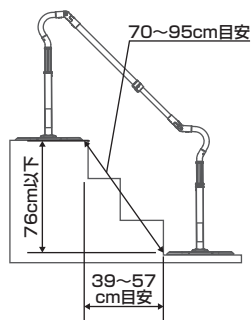

■手すりに角度をつけて設置する場合(左右45°)

平面設置

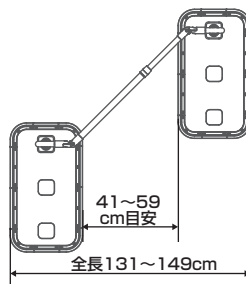

段差設置(上下45°)

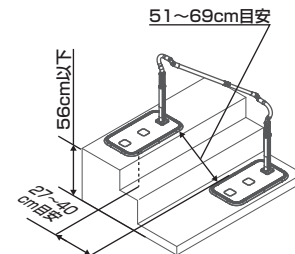

Nステップタイプ1450M

品番：XPN-L81607

■手すりを直線で設置する場合

平面設置

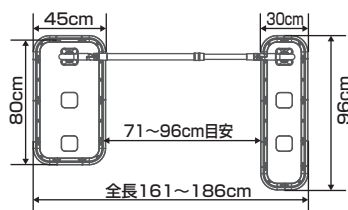

段差設置(上下45°)

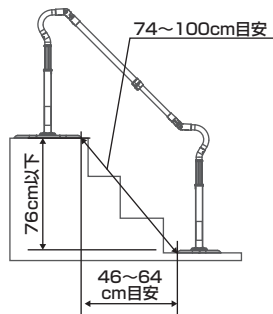

■手すりに角度をつけて設置する場合(左右45°)

平面設置

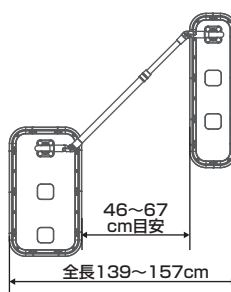

段差設置(上下45°)

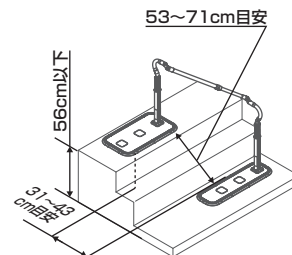

初めて使うときの準備

設置する場所と、ベースを置くスペースを確認する

※手すり左右角度は、端支柱への連結時は45°以内、
90度可変支柱への連結時は90°以内に収まるように設置してください。

ロングタイプa2940ML

品番：XPN-L81628

■手すりを直線で設置する場合

平面設置

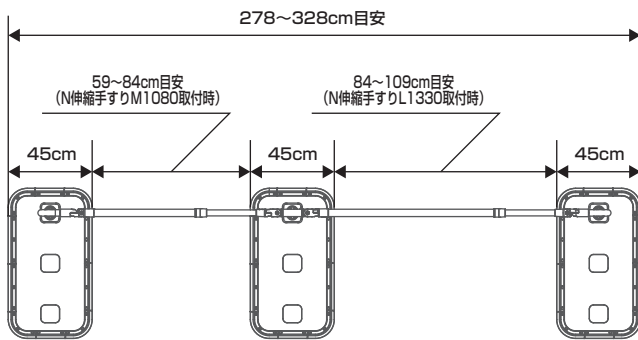

段差設置(上下45°)

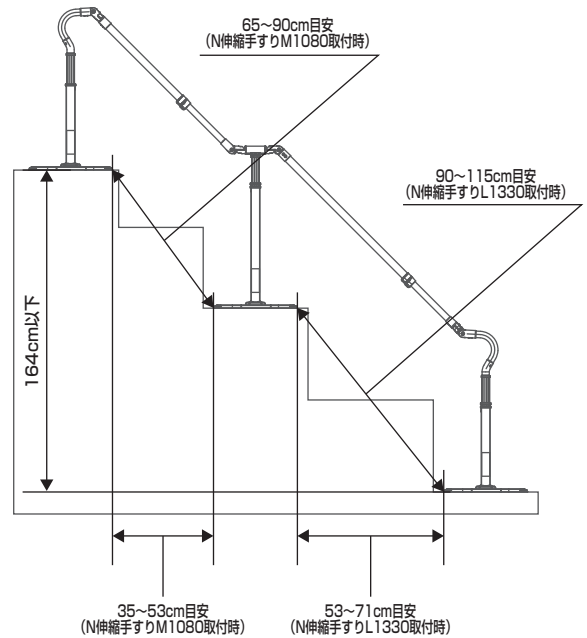

■手すりに角度をつけて設置する場合(左右90°)

平面設置

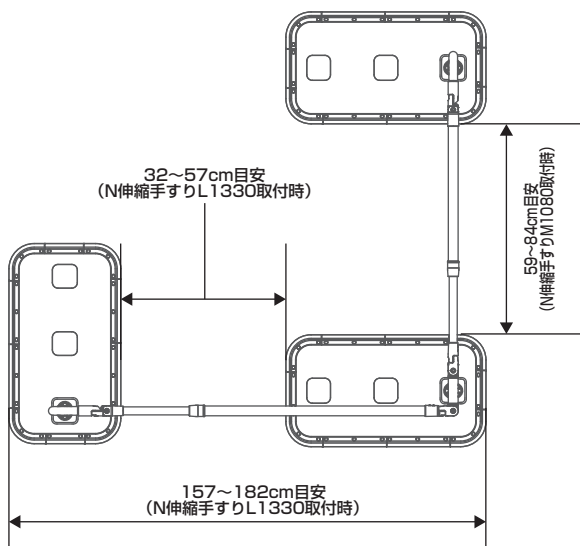

段差設置(高さ15cmの段差)

※2枚以上のベースの場合

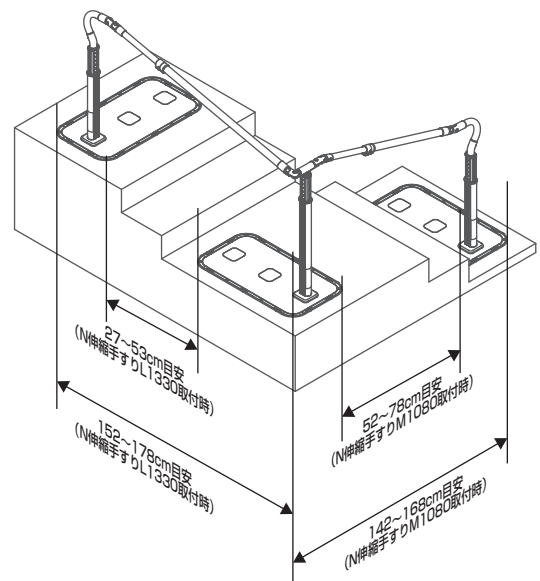

初めて使うときの準備

設置する場所と、ベースを置くスペースを確認する

※手すり左右角度は、端支柱への連結時は45°以内、
90度可変支柱への連結時は90°以内に収まるように設置してください。

ロングタイプb2940ML

品番：XPN-L81640

■手すりを直線で設置する場合

平面設置

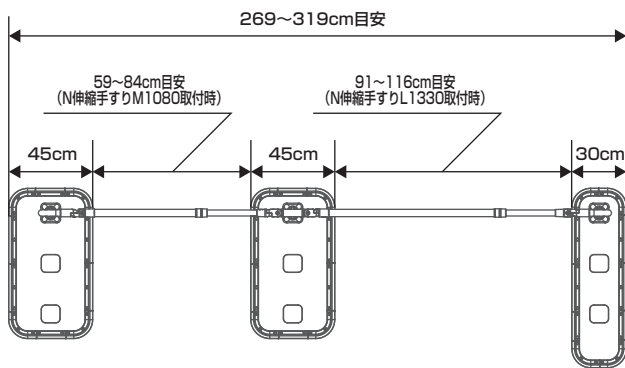

段差設置(上下45°)

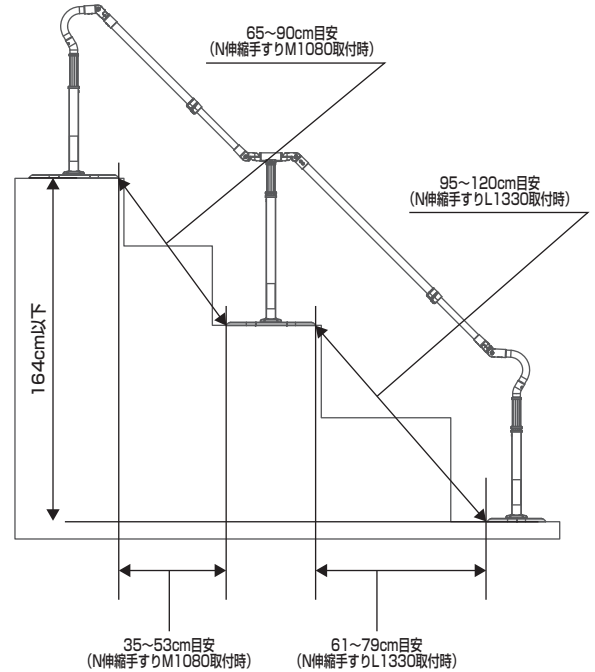

■手すりに角度をつけて設置する場合(左右90°)

平面設置

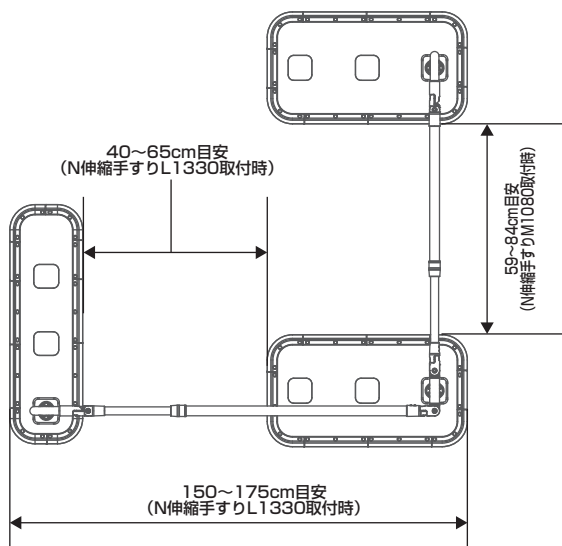

段差設置(高さ15cmの段差)

※2枚以上のベースの場合

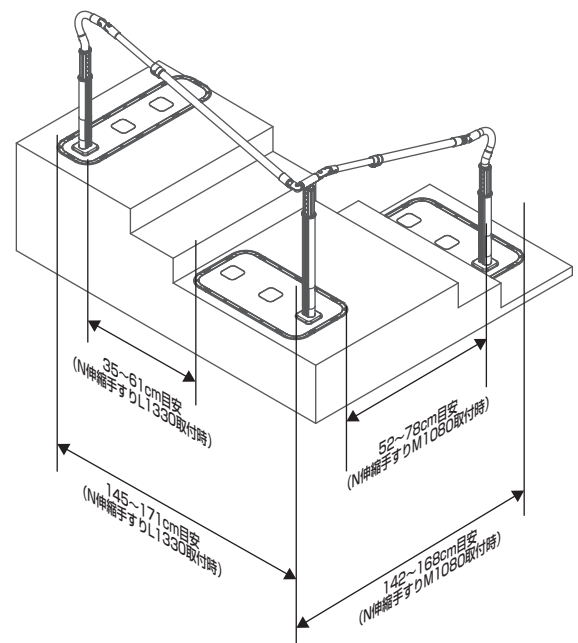

初めて使うときの準備

設置する場所と、ベースを置くスペースを確認する

※手すり左右角度は、端支柱への連結時は45°以内、
90度可変支柱への連結時は90°以内に収まるように設置してください。

ロングタイプc2940ML

品番：XPN-L81652

■手すりを直線で設置する場合

平面設置

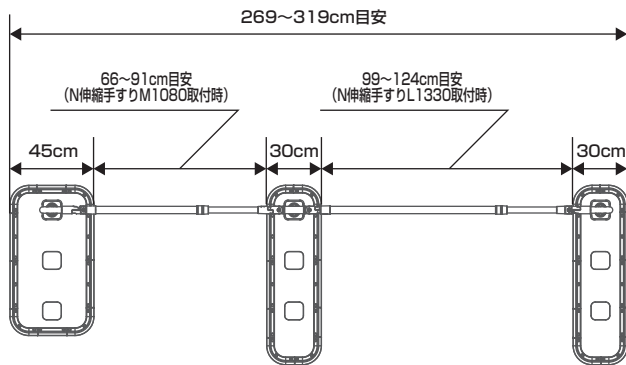

段差設置(上下45°)

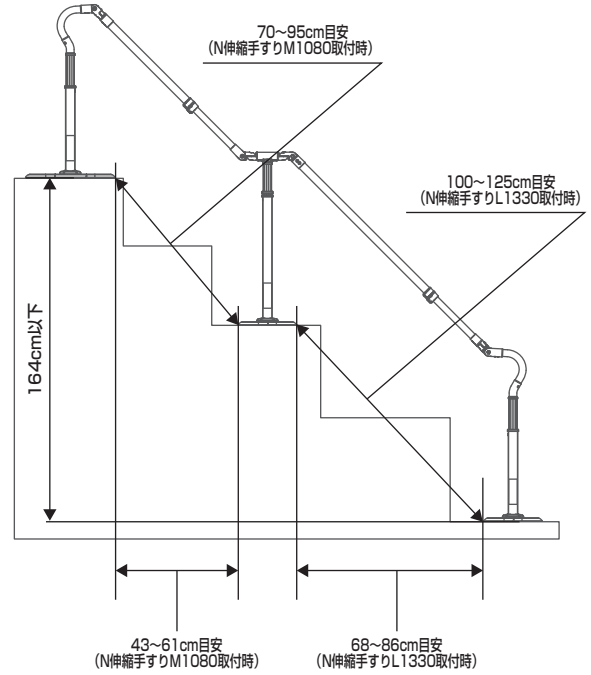

■手すりに角度をつけて設置する場合(左右90°)

平面設置

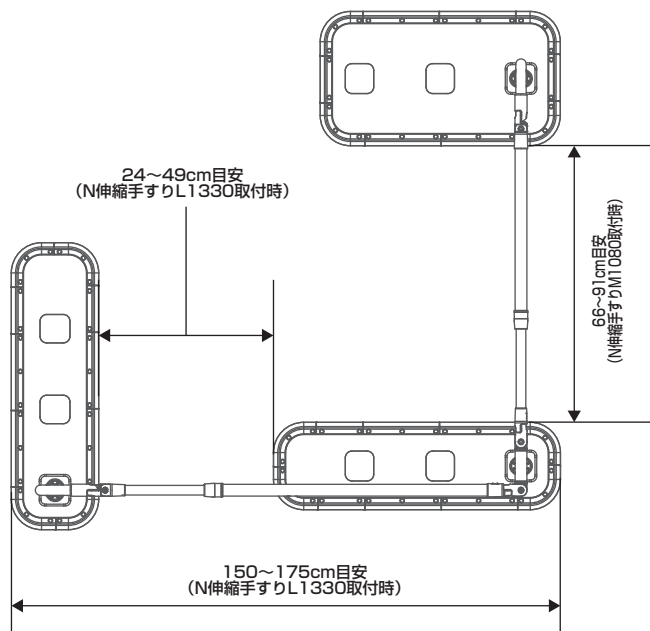

段差設置(高さ15cmの段差)

※2枚以上のベースの場合

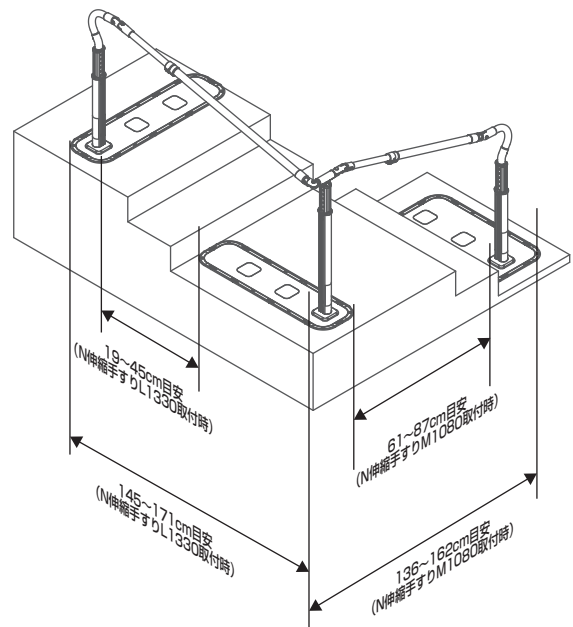

初めて使うときの準備

設置する場所と、製品の設置条件を確認する

共通

- ・ 連結支柱に、N 伸縮手すり L1330/M1080/S830 は連結しないでください
- ・ 90 度可変支柱に、手すり 980/630、手すり 980 伸縮 /630 伸縮は連結しないでください
- ・ ベース同士が干渉しないように設置してください
- ・ ステップベースのみで連結しないでください

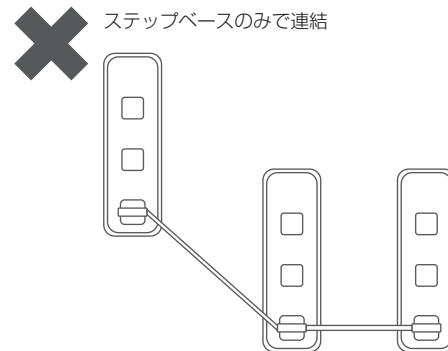

- ・ 手すり上下角度は 45° 以内に収まるように設置してください

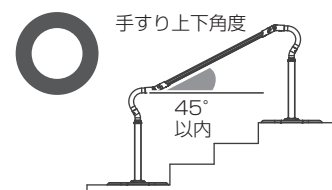

- ・ ベース上に動線があるように設置してください
(安定性が無くなり、転倒の原因となります)

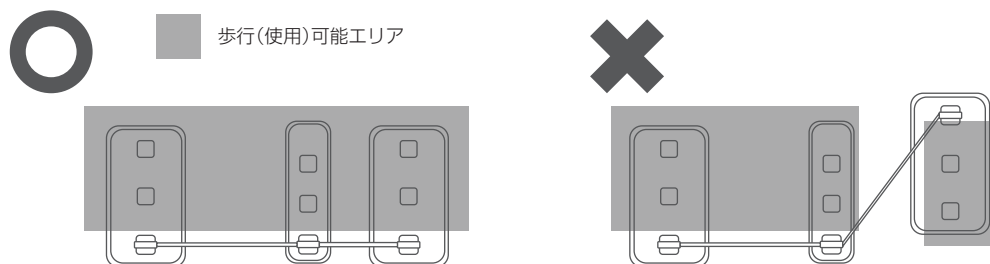

- ・ コーナー部など先が見えない場所で使用する際は、手すりの連結長さを 4m 以下にしてください
- ・ 壁際に設置する場合、壁との間を 110mm 未満または 350mm 以上にしてください

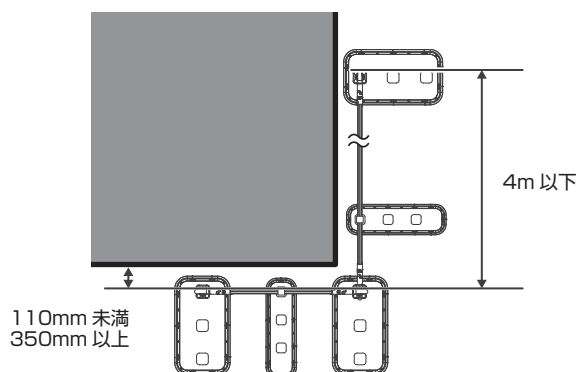

初めて使うときの準備

設置する場所と、製品の設置条件を確認する

手すり標準シリーズ

手すり伸縮シリーズ

・手すり左右角度は、左右 45° 以内に収まるように設置してください

●端支柱…左右 45° 以内

●連結支柱…左右 45° 以内

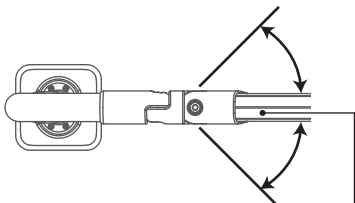

手すり 980/630、
手すり 980 伸縮 /630 伸縮

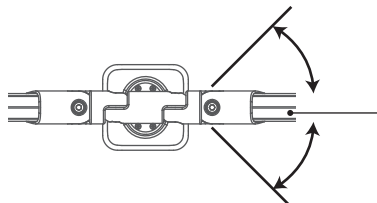

手すり 980/630、
手すり 980 伸縮 /630 伸縮

・各ベースが平行になるように設置してください

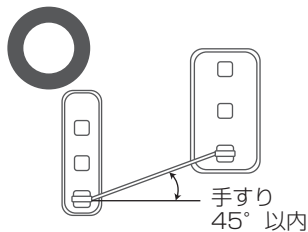

手すり
45° 以内

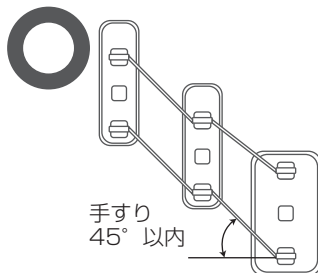

手すり
45° 以内

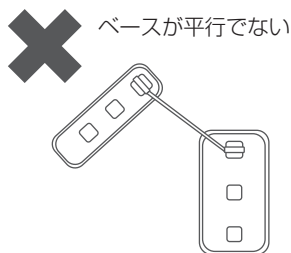

ベースが平行でない

手すりN伸縮シリーズ

・手すり左右角度は、端支柱への連結時は左右 45° 以内、
90 度可変支柱への連結時は左右 90° 以内に収まるように設置してください
※23 ページの設置条件により、角度制限がかかる場合があります

●端支柱…左右 45° 以内

●90 度可変支柱…左右 90° 以内

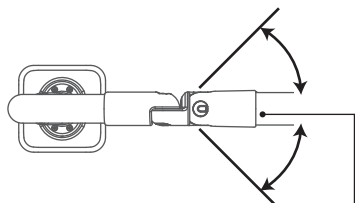

N 伸縮手すり L1330/M1080/S830

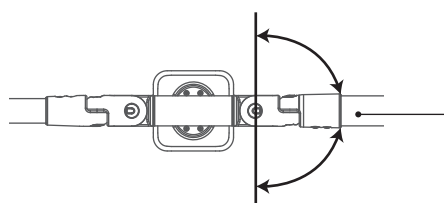

N 伸縮手すり L1330/M1080/S830

・ベース 2 枚を連結する場合は、
各ベースが平行、かつ、左右 45° 以内になるように設置してください

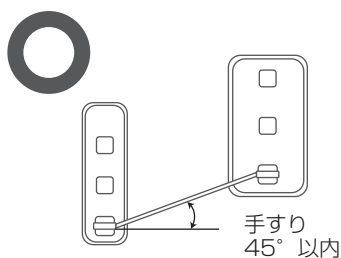

手すり
45° 以内

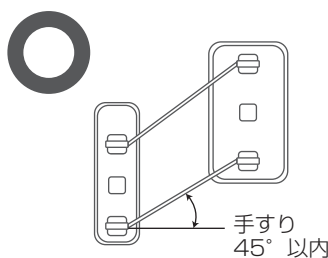

手すり
45° 以内

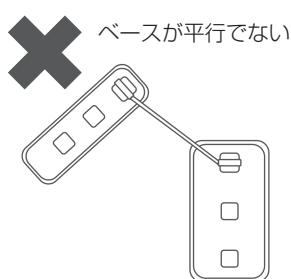

ベースが平行でない

初めて使うときの準備

設置する場所と、製品の設置条件を確認する

手すりN伸縮シリーズ

片手すりの場合

- ・2本以上の手すりを、左右角度が一直線または平行な場合、各ベースは平行になるように設置してください
※両端のベースの左右角度が手すりに対して直角であれば、間のベースの向きは左右45°以内まで設置可能

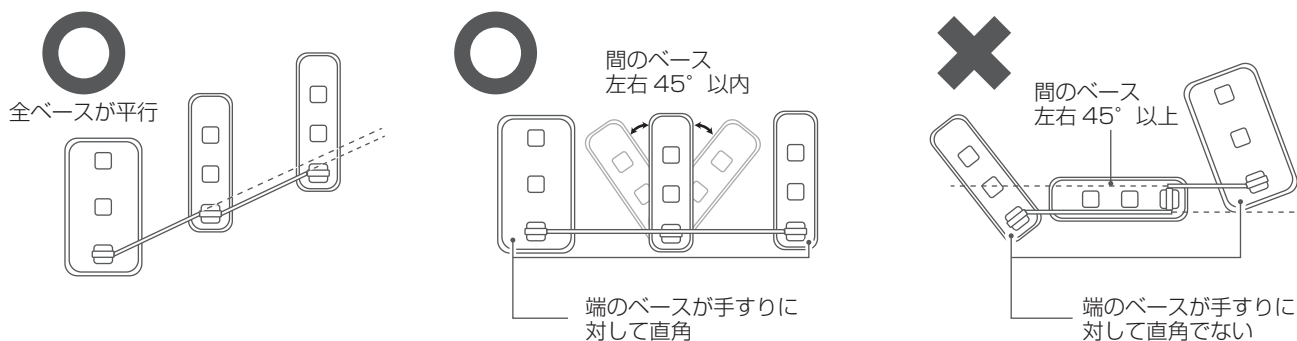

- ・2本以上の手すりを、左右角度を付けて連結する場合(2本以上の手すりが一直線でない場合)

- ① 連結手すり同士の角度は、45°以上となるように設置してください
- ② 端の2枚のベースの向きは、外方向へ0~45°以内に収まるように設置してください
- ③ コーナー部となる位置のベースの向きは、連結手すりの角度を半分に割った線を基準に、左右45°以内かつ、連結手すりの角度以内に収まるように設置してください

※各ベースが平行であれば、②③は対象外です

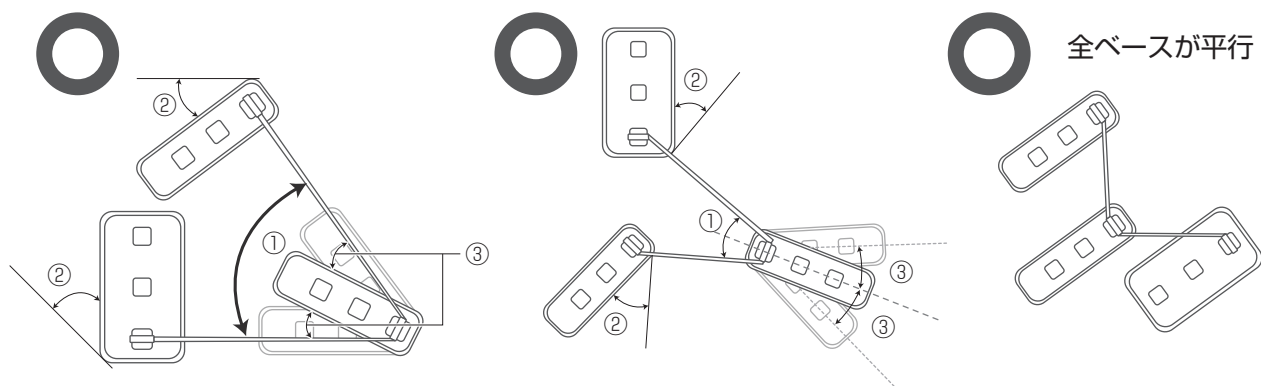

両手すりの場合

※3ベース以上の連結で、一部のみ両手すりの場合も含む

- ・各ベースが平行になるように設置してください
- ・両手すりが途中から片手すりとなるように設置する場合、手すり同士の間は500mm以上にしてください

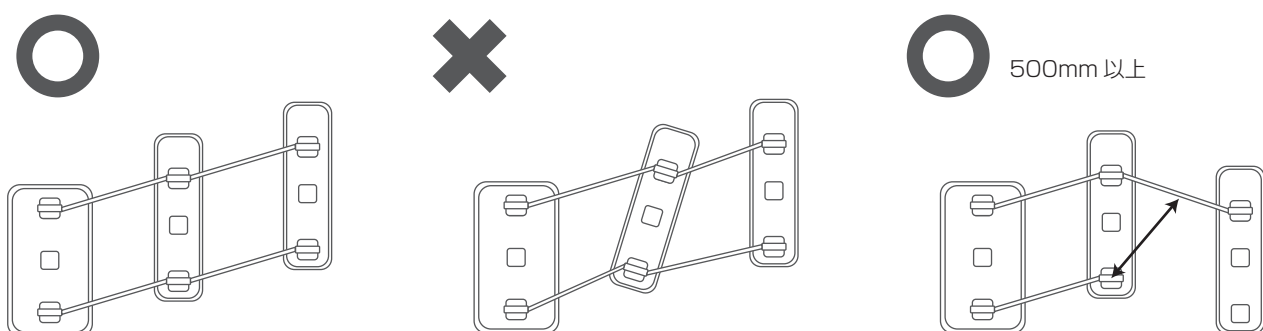

手すりを組み立てる

支柱の固定方法

共通

ベース設置位置は組み立て例として記載しています。設置場所、組み合わせ機種に応じて設置してください

1 ベースを設置する

利用する位置にベースを設置する。
(設置条件については21～23ページを参照)

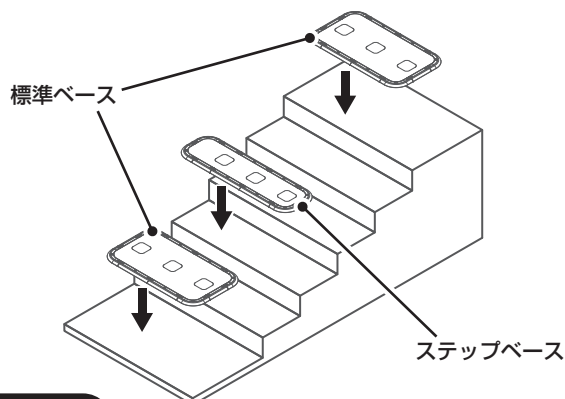

⚠ 注意

- 段差のある箇所に設置する際は、ベース端部が段鼻や踏面の縁よりも内側になるように設置する(転倒によるけがの原因)

2 支柱の取付位置を決める

支柱の取付位置を決め、使わない取付位置を穴ふさぎで埋める。

■ 支柱取付位置

	標準ベース	ステップベース
片手すり(端)		
片手すり(中央)		
両手すり		

※付属の両面テープを穴ふさぎの裏面に貼り、ベースに貼り付けてください。

貼り付け位置



お知らせ

穴ふさぎの貼り直しはできません。
貼り直す場合は、両面テープの貼り替え、または穴ふさぎを交換してください。

⚠ 注意

- 支柱は指定の位置に取り付ける(転倒によるけがの原因)

3 ベースに支柱を仮固定する

付属の六角レンチ(呼び5)を使用する

- ① 支柱カバーを持ち上げ、付属の支柱固定ネジセットで支柱をベースに仮固定する。(各支柱毎に4本) 支柱固定ネジセットは完全に締め付けずに、仮固定の状態を設置してください。

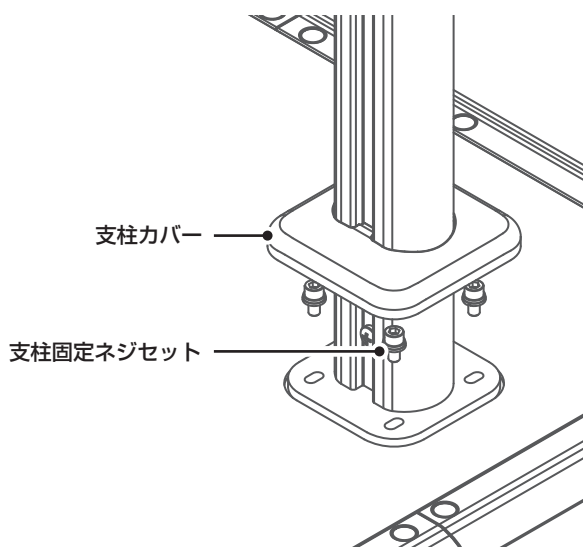

※仮固定にしておくことで手すり取り付け時に支柱位置による微調整が可能となります。

※端支柱は、上下可変ジョイントが互いに向かい合うようにベースに取り付ける。

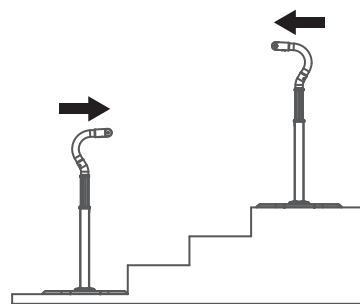

※設置する段差幅に合わせて同じタイプのベース部分の置き換えは可能です。(標準ベース・ステップベースの使用個数を変更するのは不可)

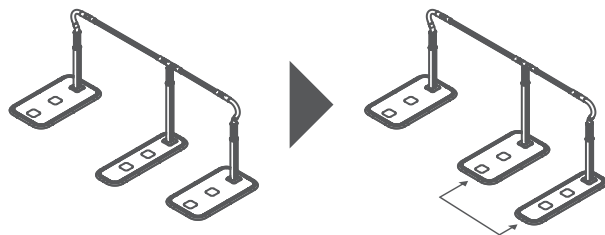

手すりを組み立てる

手すりの高さ調整と手すりの仮固定

共通

1 手すり高さを調整する

付属の六角レンチ(呼び5)を使用する

- ①高さ調整ネジと、高さ調整ピンを取り外し、上支柱に表示された目盛りで高さを合わせる。
- ②上支柱を固定する高さまでスライドさせ、高さ調整ピンを取り付けて仮留めする。
- ③もう片方の支柱も同様に高さを合わせ仮留めする。
- ④各支柱に高さ調整ネジを差込み締め付ける。
※高さ調整ピン(プレート)の反対側からネジを取り付け、締め付けてください。
(締め付けトルク 5N・m以上)

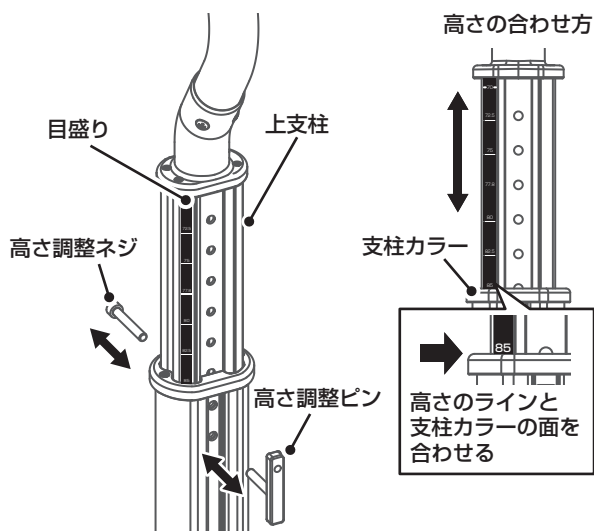

2 手すりを仮固定する 端支柱との固定方法

付属の六角レンチ(呼び6)を使用する

- ①手すりの連結ジョイント(手すり 980/630 /980 伸縮 /630 伸縮)、または可変ジョイント(N 伸縮手すり L1330/M1080/S830)のジョイント固定ネジセットをゆるめて仮固定の状態にする。

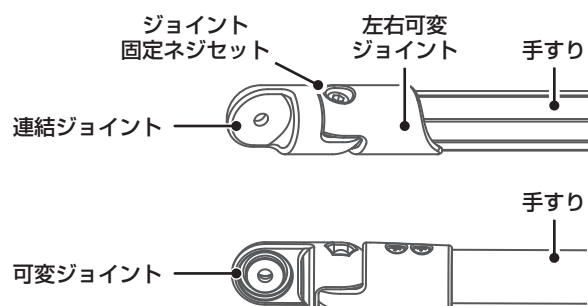

- ②手すりの連結ジョイント(手すり 980/630 /980 伸縮 /630 伸縮)、または可変ジョイント(N 伸縮手すり L1330/M1080/S830)と端部手すりの上下可変ジョイントをジョイント固定ネジセットで取り付ける。
(完全に締め付けず、仮固定の状態で行う。) ※ジョイント固定ネジセット・ナットの落下に注意してください。

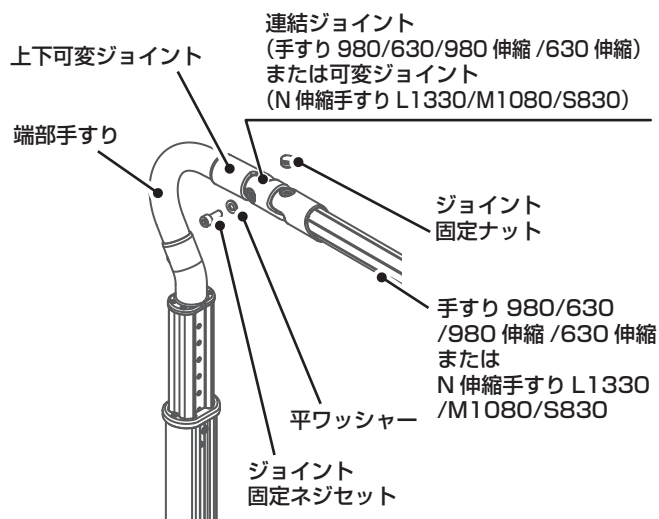

- ③手すりの反対側も上記の手順で行う。
※両手すりの場合は、同じ手順で両側に手すりを取り付けてください。

手すり標準シリーズ 手すり伸縮シリーズ

1 手すりを仮固定する 連結支柱との固定方法

- ①手すりの反対側の連結ジョイントと連結支柱ジョイントをジョイント固定ネジセットで取り付ける。
(完全に締め付けず、仮固定の状態で行う。)

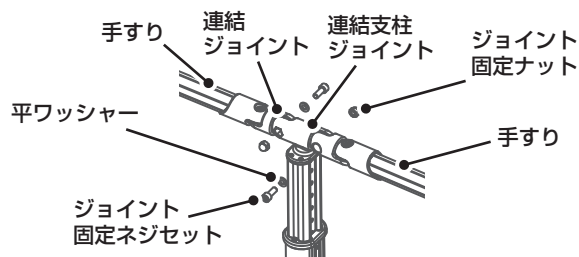

- ※両手すりの場合は、同じ手順で両側に手すりを取り付けてください。

手すりを組み立てる

手すり伸縮長さ調整方法と手すり固定方法

手すり標準シリーズ 手すり伸縮シリーズ

2 手すりと支柱を固定する

付属の六角レンチ(呼び 6)を使用する

①各ベースが地面に接地していることを確認し、上下可変ジョイントと左右可変ジョイントのジョイント固定ネジセットを締め付け、手すりを固定する。
(締め付けトルク 12N・m 以上)

②各ジョイント固定ネジセットにネジキャップを取り付ける。

※ネジキャップには方向があります。

下図のように取り外し用溝を手すり側に向けて取り付けてください。

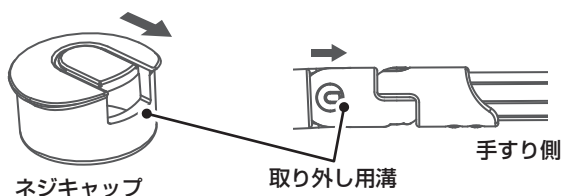

※ネジキャップを外す場合は取り外し用溝にマイナスドライバー等を差し込んで取り外してください。

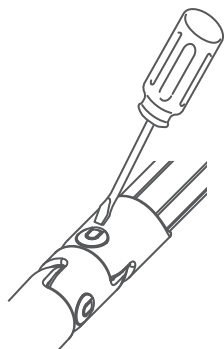

③支柱固定ネジセットを締め付け、支柱を固定し、支柱カバーを下げる。
(締め付けトルク 5N・m 以上)

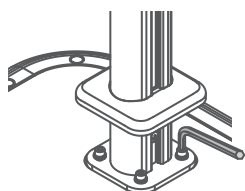

手すり長さの調整は伸縮タイプのみ可能です。

3 手すり長さを調整する

付属の六角レンチ(呼び 3)を使用する

①伸縮固定ネジをゆるめる。

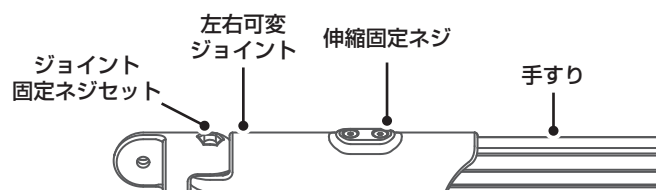

②手すりを引っ張り、長さを調整する。
手すり長さは以下の範囲で調整できます。
手すり 980 伸縮：93 ~ 103cm
手すり 630 伸縮：58 ~ 68cm
(出荷時は最も短い長さに調整しています)

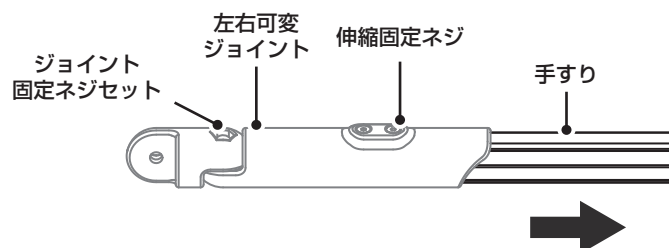

③伸縮固定ネジを締め付け固定する
※締め付けトルク 3N・m 以上

組み立ては終了です。

組み立て確認(29 ~ 30 ページ)を行ってください。

手すりを組み立てる

N伸縮手すりの長さ調整方法と手すり固定方法

手すりN伸縮シリーズ

90度可変支柱にはN伸縮手すり以外、取り付けができません

1 手すりを仮固定する 90度可変支柱との固定方法

付属の六角レンチ(呼び6)を使用する

- ①手すりの左右可変ジョイントのジョイント固定ネジセットをゆるめて仮固定の状態にする。
- ②90度可変支柱の凸部と伸縮手すりの凹部を合わせる。

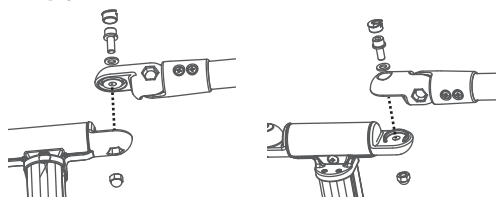

- ③手すりの可変ジョイントと90度可変ジョイントをジョイント固定ネジセットで取り付ける。(完全に締め付けず、仮固定の状態で行う。)

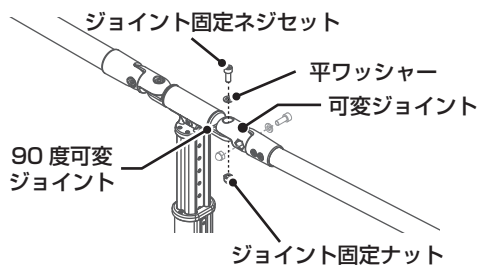

※両手すりの場合は、同じ手順で両側に手すりを取り付けてください

2 手すり長さを調整する 2026年2月以前

付属の六角レンチ(呼び4)を使用する

- ①伸縮固定ネジセットを、手すりの長さをスムーズに調整できるまでゆるめる

伸縮固定ネジセット
2本

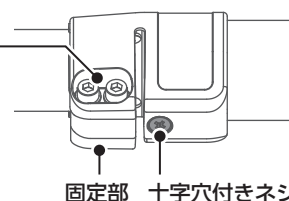

- ②手すりを引っ張り、長さを調整する。

- ③付属の六角レンチ(呼び4)の柄の長い側を使用して、2本のネジを交互に仮締めする。

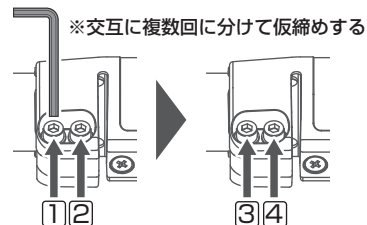

- ④柄の短い側を使用して、人差し指と親指の指2本で締められる程度の力で本締めする。

締め付けトルク
3N・m

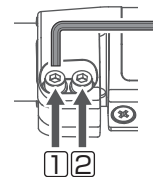

- ⑤伸縮固定クランプを、人差し指と親指の指2本で回し、容易に回転しないことを確認する。



※まだ回転する場合は、④の本締め作業を繰り返してください。

※容易に回転しない状態でも、クランプ固定部には1.5mm程度のすき間があります。

警告

- 伸縮固定クランプにひび割れなどの劣化がないことを確認して使用する(劣化、破損による事故の原因)
- 伸縮固定クランプの固定部が下側を向くように配置させてから、伸縮固定ネジセット2本を固定する
- 伸縮固定クランプの十字穴付きネジはゆるめない
- 伸縮固定クランプが容易に回転しなくなるまで伸縮固定ネジセット2本を締める(転倒によるけがの原因)

注意

- 手すりの長さを調整する時は、必ず手すり長さがスムーズに調整できるまで、伸縮固定ネジセットをゆるめる(手すり被覆の破損の原因)

手すりを組み立てる

N伸縮手すりの長さ調整方法と手すり固定方法

手すりN伸縮シリーズ

2 手すり長さを調整する 2026年3月以降

付属の六角レンチ(呼び 4)を使用する

- 伸縮固定ネジセットを、手すりの長さをスムーズに調整できるまでゆるめる
※伸縮固定ネジセット(スペーサーあり)が外れないように注意してください。

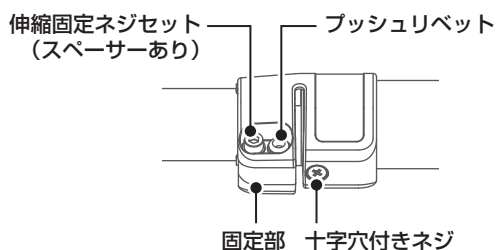

- 手すりを引っ張り、長さを調整する

- 伸縮固定ネジセット(スペーサーあり)を、伸縮固定クランプが人差し指と親指の指2本で回転しなくなるまで締め付け、固定する
(推奨締め付けトルク 4 ~ 5N・m)
※一気に締め付けず、都度、伸縮固定クランプを回し、容易に回転しないか確認してください。
※容易に回転しない状態でも、クランプ固定部には1.5mm程度のすき間があります



⚠ 警告

- 伸縮固定ネジセットを、スペーサーが無い状態で締め付けない
(伸縮固定クランプの破損によるけがの原因)
- 伸縮固定クランプにプッシュリベットが取り付けられていることを確認する
(手指をはさんでけがをする原因)
- 伸縮固定クランプにひび割れなどの劣化がないことを確認して使用する
(劣化、破損による事故の原因)
- 伸縮固定クランプの固定部が下側を向くように配置させてから、伸縮固定ネジセットを固定する
- 伸縮固定クランプの十字穴付きネジはゆるめない
- 伸縮固定クランプが容易に回転しなくなるまで伸縮固定ネジセット(スペーサーあり)を締める
(転倒によるけがの原因)

⚠ 注意

- 手すりの長さを調整する時は、必ず手すり長さがスムーズに調整できるまで、伸縮固定ネジセットをゆるめる
(手すり被覆の破損の原因)

3 手すりと支柱を固定する

付属の六角レンチ(呼び 6)を使用する

- 各ベースが地面に接地していることを確認し、90度可変ジョイントのジョイント固定ネジセットを締め付け、手すりを固定する。
(締め付けトルク 12N・m 以上)
- 各ジョイント固定ネジセットにネジキャップを取り付ける。
※ネジキャップには方向性があります。
下図のように取り外し用溝を手すり側に向けて取り付けてください

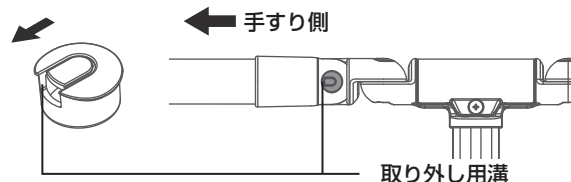

※ネジキャップを外す場合は取り外し用溝にマイナスドライバー等を差し込んで取り外してください。

- 支柱固定ネジセットを締め付け、支柱を固定し、支柱力バーを下げる。
(締め付けトルク 5N・m 以上)

組み立ては終了です。

組み立て確認(29 ~ 30 ページ)を行ってください。

組み立て確認

以下の表に従って組み立て確認を行ってください

No.	確認項目	チェック
1	各部にガタつきなど異常がない	
2	ベースが地面に接地し、支柱が垂直になるように設置されている	
3	ベースよりも小さい庭石や凹凸が大きい面、芝生、滑りやすい面に設置されていない	
4	<p>手すりの角度は上下 45° 以内に収まるように設置されている</p> <p>・ベース2枚を連結する場合は、各ベースが平行、かつ、左右 45° 以内になるように設置されている (詳しくは 21~23 ページを参照)</p>	
5	開き戸付近に設置する際は、扉と手すりとの干渉や扉下とベースとの干渉を確認して設置されている	
6	段差のある箇所に設置する際は、ベース端部が段鼻や踏面の縁よりも内側になるように設置されている	
7	ベースと支柱の支柱固定ネジセットが完全に固定されている	
8	高さ調整ピンが完全に固定されている	
9	下支柱のガタつき、ネジのゆるみなど異常がない	
10	ネジ頭にバリが発生していない	
11	N 伸縮シリーズの伸縮固定ネジは最後に増し締めを行い、完全に固定されている	
12	全てのネジが完全に固定されている	
13	手すり表面や N 伸縮手すりの伸縮固定クランプにひび割れ等の劣化がない	

組み立て確認

以下の表に従って組み立て確認を行ってください

No.	確認項目	チェック
14	マットに穴ふさがぎが取り付けられている	
15	ベース縁ゴムのめくれ、巻き込み、マットのめくれがない	
16	警告・品番ラベルが貼り付けられている	
17	各ジョイント固定ネジセットにネジキャップが取り付けられている	
18	壁際に設置する場合、壁との間が 110mm 未満、または 350mm 以上になっている コーナー部など先が見えない場所で使用する 場合は、手すりの連結長さが 4m 以下 になっている	

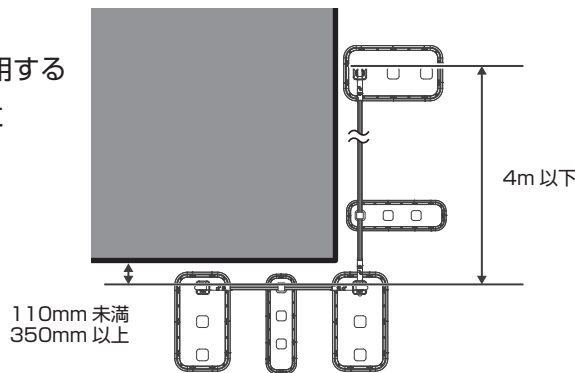
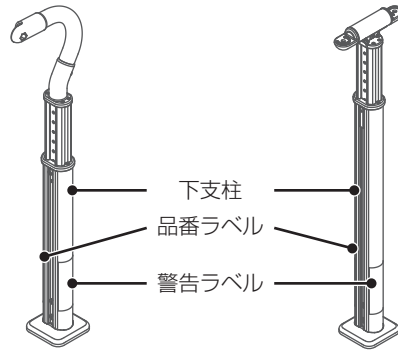

製品の長期使用について

1. 本体表示内容

経年劣化により危害の発生が高まるおそれがあることを注意喚起するために、製造年月日を本体に表示しております。(ベース裏、手すり芯材、支柱フランジ部に記載しています)。

2. 想定安全使用期間とは

一般家庭用にてご使用いただく歩行サポート手すりにおいて、標準的な条件の下で、適正な取り扱いで使用し、適正な維持管理が行われた場合に、安全上支障なく使用できる期間として、想定される期間です。無償保証期間とは異なります。

※一般家庭以外(病院、施設など、不特定多数の方が使用される場所)に設置された場合は、使用条件により、想定安全使用期間よりも早い時期に劣化するおそれがあります。

3. 経年劣化とは

長期間にわたる使用や処置に伴い生じる劣化をいいます。

【想定安全使用期間】 8年(一般家庭にて使用いただく場合)

想定安全使用期間を超えてお使いいただいた場合は、経年劣化によるけがなどの事故に至るおそれがあります。

ただし、貸与の場合は、貸主の責任において、当社のサービスガイドなどに準ずる部品交換などによる適切なメンテナンスと定期点検を実施する場合は除きます。

仕様

手すり標準シリーズ

手すり伸縮シリーズ

製品名	歩行サポート手すり スムーディ				
製品番号	XPN-L80601	標準タイプ	片手すり	質量 (ベースを含む)	37.0kg
	XPN-L80602	標準タイプ	両手すり		43.0kg
	XPN-L80603	ステップタイプ	片手すり		33.0kg
	XPN-L80604	ステップタイプ	両手すり		39.0kg
	XPN-L80605	ロング 2050 タイプ	片手すり		52.0kg
	XPN-L80606	ロング 2050 タイプ	両手すり		61.0kg
	XPN-L80607	ロング 2400 タイプ	片手すり		52.0kg
	XPN-L80608	ロング 2400 タイプ	両手すり		62.0kg
	XPN-L80609	ロング 3460 タイプ	片手すり		67.0kg
	XPN-L80610	ロング 3460 タイプ	両手すり		81.0kg
	XPN-L80611	標準伸縮タイプ	片手すり		37.5kg
	XPN-L80612	標準伸縮タイプ	両手すり		44.0kg
	XPN-L80613	ステップ伸縮タイプ	片手すり		33.5kg
	XPN-L80614	ステップ伸縮タイプ	両手すり		39.5kg
	XPN-L80615	ロング 2050 伸縮タイプ	片手すり		52.5kg
	XPN-L80616	ロング 2050 伸縮タイプ	両手すり		62.5kg
	XPN-L80617	ロング 2400 伸縮タイプ	片手すり		53.0kg
	XPN-L80618	ロング 2400 伸縮タイプ	両手すり		64.0kg
	XPN-L80619	ロング 3460 伸縮タイプ	片手すり		68.5kg
	XPN-L80620	ロング 3460 伸縮タイプ	両手すり		83.5kg
	XPN-L80621	ステップ 980 タイプ	片手すり		33.0kg
	XPN-L80622	ステップ 980 タイプ	両手すり		39.0kg
	XPN-L80623	ロング 1700 タイプ	片手すり		48.0kg
	XPN-L80624	ロング 1700 タイプ	両手すり		57.0kg
	XPN-L80625	ステップ 980 伸縮タイプ	片手すり		33.5kg
	XPN-L80626	ステップ 980 伸縮タイプ	両手すり		40.0kg
	XPN-L80627	ロング 1700 伸縮タイプ	片手すり		48.5kg
	XPN-L80628	ロング 1700 伸縮タイプ	両手すり		58.0kg
製品寸法	幅 80 × 奥行 167 cm (標準タイプ) 幅 96 × 奥行 125 cm (ステップタイプ) 幅 96 × 奥行 239 cm (ロング 2050 タイプ) 幅 96 × 奥行 274 cm (ロング 2400 タイプ) 幅 96 × 奥行 380 cm (ロング 3460 タイプ) 幅 80 × 奥行 162 ~ 172 cm (標準伸縮タイプ) 幅 96 × 奥行 120 ~ 130 cm (ステップ伸縮タイプ) 幅 96 × 奥行 229 ~ 249 cm (ロング 2050 伸縮タイプ) 幅 96 × 奥行 264 ~ 284 cm (ロング 2400 伸縮タイプ) 幅 96 × 奥行 365 ~ 395 cm (ロング 3460 伸縮タイプ) 幅 96 × 奥行 160 cm (ステップ 980 タイプ) 幅 96 × 奥行 196 cm (ロング 1700 タイプ) 幅 96 × 奥行 155 ~ 165 cm (ステップ 980 伸縮タイプ) 幅 96 × 奥行 186 ~ 206 cm (ロング 1700 伸縮タイプ)				

仕様

手すりN伸縮シリーズ

製品品番 (セット)		質量 (ベースを含む)	
	XPN-L81600 N標準タイプ 1200S	35.8kg	
	XPN-L81601 N標準タイプ 1450M	36.0kg	
	XPN-L81602 N標準タイプ 1700L	36.3kg	
	XPN-L81603 N標準タイプ W1200S	41.6kg	
	XPN-L81604 N標準タイプ W1450M	42.0kg	
	XPN-L81605 N標準タイプ W1700L	42.6kg	
	XPN-L81606 Nステップタイプ 1200S	32.4kg	
	XPN-L81607 Nステップタイプ 1450M	32.6kg	
	XPN-L81608 Nステップタイプ 1700L	32.9kg	
	XPN-L81609 Nステップタイプ W1200S	38.2kg	
	XPN-L81610 Nステップタイプ W1450M	38.6kg	
	XPN-L81611 Nステップタイプ W1700L	39.2kg	
	XPN-L81624 Nロングタイプ a2190SS	54.2kg	
	XPN-L81625 Nロングタイプ a2440SM	54.4kg	
	XPN-L81626 Nロングタイプ a2690SL	54.7kg	
	XPN-L81627 Nロングタイプ a2690MM	54.6kg	
	XPN-L81628 Nロングタイプ a2940ML	54.9kg	
	XPN-L81629 Nロングタイプ a3190LL	55.2kg	
	XPN-L81630 Nロングタイプ aW2190SS	63.4kg	
	XPN-L81631 Nロングタイプ aW2440SM	63.8kg	
	XPN-L81632 Nロングタイプ aW2690SL	64.4kg	
	XPN-L81633 Nロングタイプ aW2690MM	64.2kg	
	XPN-L81634 Nロングタイプ aW2940ML	64.8kg	
	XPN-L81635 Nロングタイプ aW3190LL	65.4kg	
	XPN-L81636 Nロングタイプ b2190SS	50.8kg	
	XPN-L81637 Nロングタイプ b2440SM	51.0kg	
	XPN-L81638 Nロングタイプ b2690SL	51.3kg	
	XPN-L81639 Nロングタイプ b2690MM	51.2kg	
	XPN-L81640 Nロングタイプ b2940ML	51.5kg	
	XPN-L81641 Nロングタイプ b3190LL	51.8kg	
	XPN-L81642 Nロングタイプ bW2190SS	60.0kg	
	XPN-L81643 Nロングタイプ bW2440SM	60.4kg	
	XPN-L81644 Nロングタイプ bW2690SL	61.0kg	
	XPN-L81645 Nロングタイプ bW2690MM	60.8kg	
	XPN-L81646 Nロングタイプ bW2940ML	61.4kg	
	XPN-L81647 Nロングタイプ bW3190LL	62.0kg	
	XPN-L81648 Nロングタイプ c2190SS	47.4kg	
	XPN-L81649 Nロングタイプ c2440SM	47.6kg	
	XPN-L81650 Nロングタイプ c2690SL	47.9kg	
	XPN-L81651 Nロングタイプ c2690MM	47.8kg	
	XPN-L81652 Nロングタイプ c2940ML	48.1kg	
	XPN-L81653 Nロングタイプ c3190LL	48.4kg	
	XPN-L81654 Nロングタイプ cW2190SS	56.6kg	
	XPN-L81655 Nロングタイプ cW2440SM	57.0kg	
	XPN-L81656 Nロングタイプ cW2690SL	57.6kg	
	XPN-L81657 Nロングタイプ cW2690MM	57.4kg	
	XPN-L81658 Nロングタイプ cW2940ML	58.0kg	
	XPN-L81659 Nロングタイプ cW3190LL	58.6kg	
製品品番 (サブセット)	XPN-L81612 N標準手すりセット 990S	18.4kg	
	XPN-L81613 N標準手すりセット 1240M	18.6kg	
	XPN-L81614 N標準手すりセット 1490L	18.9kg	
	XPN-L81615 N標準手すりセット W990S	21.8kg	
	XPN-L81616 N標準手すりセット W1240M	22.2kg	
	XPN-L81617 N標準手すりセット W1490L	22.8kg	
	XPN-L81618 Nステップ手すりセット 990S	15.0kg	
	XPN-L81619 Nステップ手すりセット 1240M	15.2kg	
	XPN-L81620 Nステップ手すりセット 1490L	15.5kg	
	XPN-L81621 Nステップ手すりセット W990S	18.4kg	
	XPN-L81622 Nステップ手すりセット W1240M	18.8kg	
	XPN-L81623 Nステップ手すりセット W1490L	19.4kg	

仕様

手すりN伸縮シリーズ

製品寸法	幅 80 x 奥行 127 ~ 202cm	(N 標準タイプ)
	幅 80 x 奥行 127 ~ 202cm	(N 標準タイプ W)
	幅 96 x 奥行 120 ~ 195cm	(N ステップタイプ)
	幅 96 x 奥行 120 ~ 195cm	(N ステップタイプ W)
	幅 80 x 奥行 201 ~ 344cm	(N ロングタイプ a)
	幅 80 x 奥行 201 ~ 344cm	(N ロングタイプ aW)
	幅 96 x 奥行 194 ~ 344cm	(N ロングタイプ b ベースの並びが標準-標準-ステップの場合)
	幅 96 x 奥行 194 ~ 344cm	(N ロングタイプ bW ベースの並びが標準-標準-ステップの場合)
	幅 96 x 奥行 194 ~ 344cm	(N ロングタイプ c ベースの並びが標準-ステップ-ステップの場合)
	幅 96 x 奥行 194 ~ 344cm	(N ロングタイプ cW ベースの並びが標準-ステップ-ステップの場合)

共通

手すり高さ	70 / 72.5 / 75 / 77.5 / 80 / 82.5 / 85cm (7段階)
材質	手すり 980/630、手すり 980 伸縮 / 630 伸縮：塩化ビニル樹脂 (被覆) アルミニウム (芯材、ジョイント) N 伸縮手すり L1330/M1080/S830：塩化ビニル樹脂 (被覆) アルミニウム (芯材、伸縮固定クランプ、ジョイント) 端支柱：アルミニウム (支柱、端部手すり芯材、ジョイント) 塩化ビニル樹脂 (端部手すり被覆) ステンレス (フランジ部) 連結支柱：アルミニウム (支柱、ジョイント) ステンレス (フランジ部) 90 度可変支柱：アルミニウム (支柱、ジョイント) 塩化ビニル樹脂 (被覆) ステンレス (フランジ部) 高さ調整ピン：ステンレス 支柱カバー：エラストマー ベース：ステンレス ベース縁ゴム、ベースマット：塩化ビニル樹脂
最大使用者体重	100kg

保管方法

- 風通しが良く、日の当たらない場所で保管してください。
- ベースは壁などに立てかけて保管しないでください。
 - ・ ベース縁ゴムの変形、破損のおそれがあります。
 - ・ 転倒によるけがのおそれがあります。
- N 伸縮手すりは被覆に締め付け跡が残ることがあるため、高温にならない環境で、手すり長さは最長にし、伸縮固定ネジセットは軽く締めた状態で保管してください。
- 次のような場所に放置しないでください。
 - ・ 直射日光の当たる場所
 - ・ ストープなど火気を使用し高温になる場所
 - ・ 湿気が多い場所や雨の当たる場所
 - ・ 子供がいたずらをするおそれのある場所
 - ・ 段差や凹凸のある場所
 - ・ 潮風の当たる場所
 - ・ ほこりの多い場所
- あらためて使用される前には必ず各部を点検してください。

廃棄上のご注意

- 廃棄する際はできるだけ素材別に分解し、地域の分別ルールに従い廃棄してください。

製品寸法図

PN-L80603 端支柱

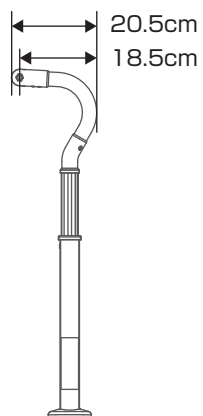

PN-L80612 90度可変支柱

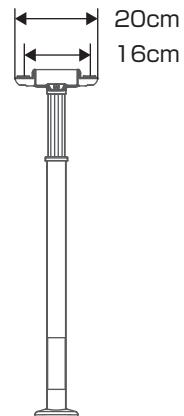

PN-L80601 標準ベース

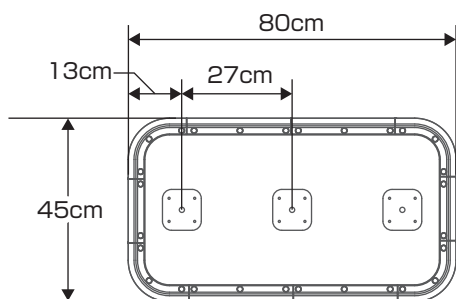

PN-L80613 N伸縮手すりL1330

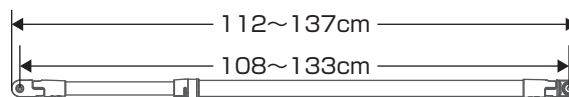

PN-L80614 N伸縮手すりM1080

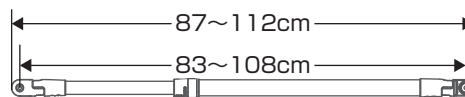

PN-L80602 ステップベース

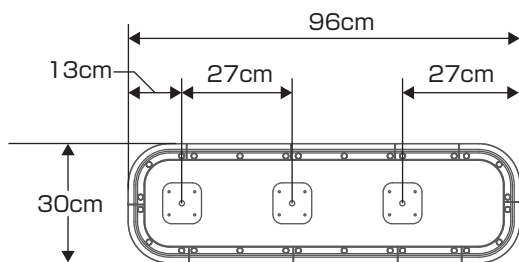

PN-L80615 N伸縮手すりS830

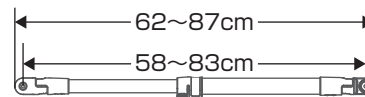

PN-L80605 手すり980

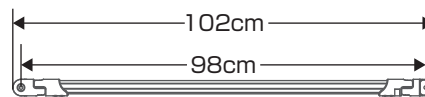

PN-L80604 連結支柱

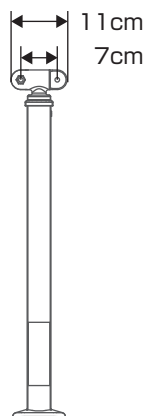

PN-L80606 手すり630

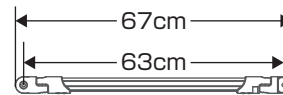

PN-L80610 手すり980伸縮

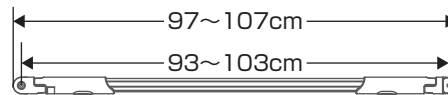

PN-L80611 手すり630伸縮

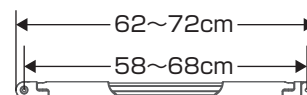

製品寸法図

標準タイプ

品番：XPN-L80601
品番：XPN-L80602

上面図(片手すり)

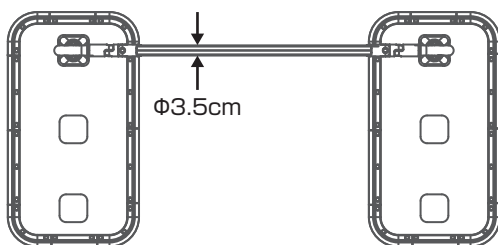

側面図

標準伸縮タイプ

品番：XPN-L80611
品番：XPN-L80612

上面図(両手すり)

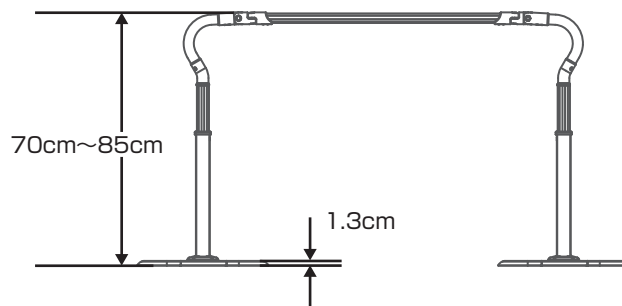
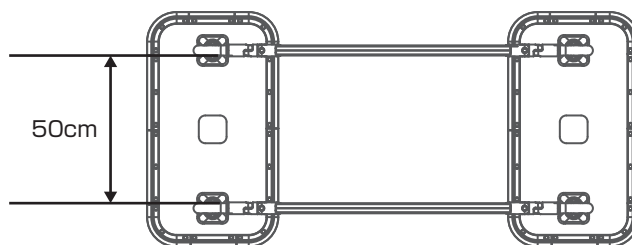

N標準タイプ1450M

品番：XPN-L81601

上面図(片手すり)

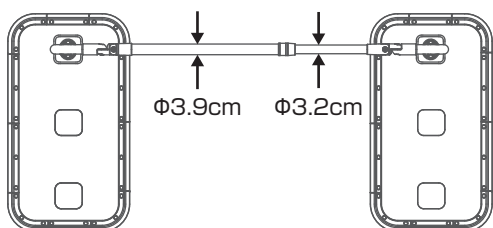

側面図

N標準タイプW1450M

品番：XPN-L81604

上面図(両手すり)

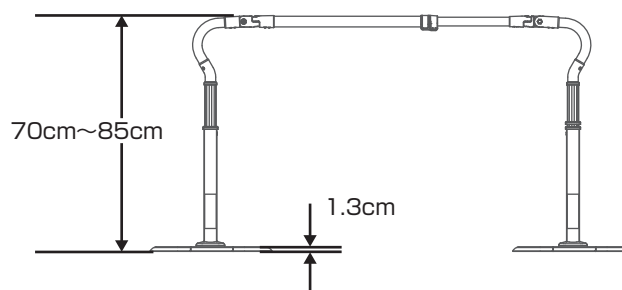
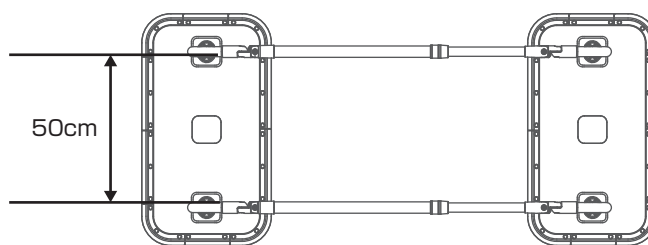

商品・お取扱いなどのご相談は
パナソニック エイジフリー株式会社
0120-365887
●受付時間 9:00~12:00 (土、日、祝日休み)
13:00~17:00
<https://sumai.panasonic.jp/agefree/products>

【ご相談窓口におけるお客様の個人情報のお取り扱いについて】

パナソニック株式会社およびグループ関係会社は、お客様の個人情報をご相談対応や修理対応などに利用させていただき、ご相談内容は録音させていただきます。また、折り返し電話をさせていただくために発信番号を通知いただいております。なお、個人情報を適切に管理し、修理業務などを委託する場合や正当な理由がある場合を除き、第三者に開示・提供いたしません。個人情報に関するお問い合わせは、ご相談いただきました窓口にご連絡ください。

パナソニック エイジフリー株式会社

〒571-8686 大阪府門真市大字門真1048番地

©Panasonic AGE-FREE Co.,Ltd. 2025