

全自動おそうじトイレ

# アラウーノ

A・La・Uno

# Panasonic®

## 取扱説明書 温水洗浄一体型便器

施工説明書別添付

使いかたパネル別添付

保証書別添付

タイプ	品番		配管セット品番
●標準タイプ	タイプ1	CH1201□□(7)	CH120F
	タイプ2	CH1202□□(7)	
	タイプ3	CH1203□□(7)	
●標準タイプ (手洗い接続用)	タイプ1	CH1201□□(7)	CH120FT
	タイプ2	CH1202□□(7)	
	タイプ3	CH1203□□(7)	
●リフォームタイプ (手洗器併設可)	タイプ1	—	CH120FR
	タイプ2	CH1202R□□(7)	
	タイプ3	CH1203R□□(7)	
●壁排水120タイプ	タイプ2	CH1202P□□	CH110FP
	タイプ3	CH1203P□□	
●壁排水155タイプ	タイプ2	CH1202Z□□	CH110FP
	タイプ3	CH1203Z□□	

□□:色品番 (7):寒冷地仕様

ス。パイラル水流で  
強力洗浄

うずまき状の水流により、  
便器を強力に洗浄します。

バブル洗浄で  
キレイに保つ

2種類の泡洗浄で便器面を  
毎回お掃除。

水アカのつきにくい  
新素材

お掃除の手間を軽減します。

かんたんお手入れデザイン

本体の凹凸が少なく、便座・便ふたが着脱でき  
すみすみまでふき取れます。

洗浄水を節約

タンントラップ洗浄方式で1回あたりの洗浄水量は、  
約5.7Lの節水タイプ

このたびは、アラウーノをお買い上げいただき、まことにありがとうございます。

この取扱説明書をよくお読みのうえ、正しくお使いください。

特に「安全上のご注意」(4~6ページ)は、ご使用前に必ずお読み  
いただき、安全にお使いください。

お読みになったあとは、大切に保管し、必要なときにお読みく  
ださい。

保証書は、「お買い上げ日・販売店名」などの記入を必ず確かめて  
ください。

# 停電・断水の時の便器洗浄のしかた

## 1 電源プラグを抜く

電源プラグは必ず抜いて作業してください。

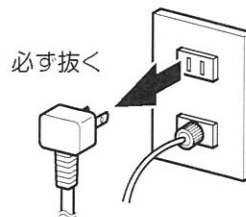

## 2 右側のサイドカバー下を外す

凸部を押してからななめ上に持ち上げる。

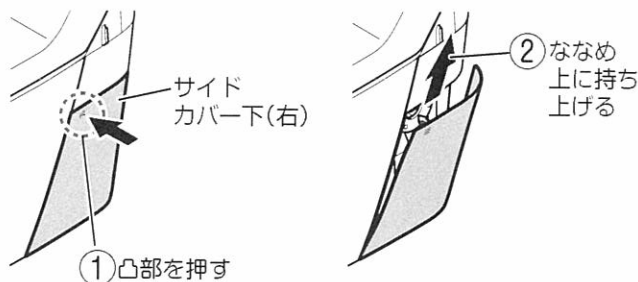

## 3 点検口内の停電用ハンドルを回し排水する

1: ハンドルを約半回転回し排水する。  
(ターントラップが下を向き排水します。)

2: ハンドルを約半回転戻す。  
(ターントラップが元に戻ります。)

※ハンドルを回しすぎると破損のおそれがあります。

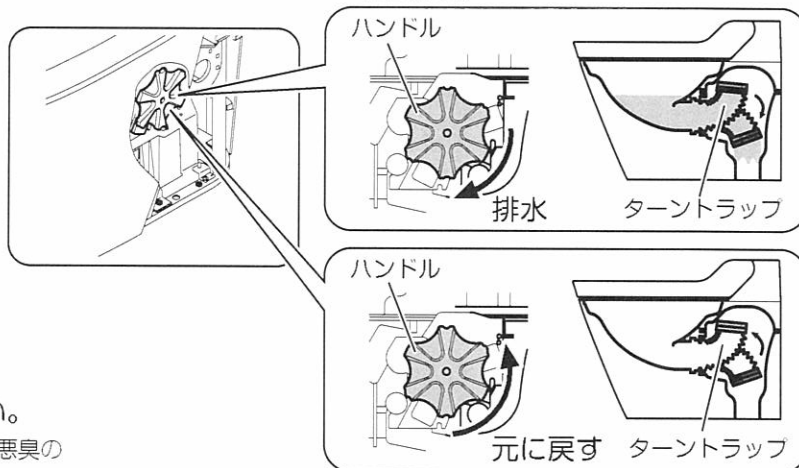

## 4 便器洗浄面に水をためる

バケツ (約5 L) で水をためてください。  
●必ず水を加えてください。水を加えないと悪臭の原因となります。

## 5 サイドカバー下(右)を取り付ける

停電、断水が復帰したら、サイドカバー下(右)を取り付ける。  
サイドカバー下(右)の凸部をラッチに合わせて押す。  
カチッと音が鳴り、ロックされます。  
(37ページ参照)

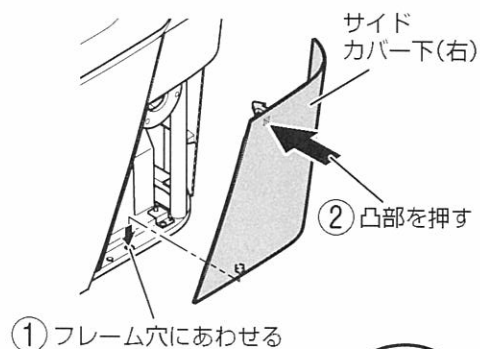

## 6 電源プラグをコンセントに差し込む

## 7 便器洗浄面へ給水する

リモコンの **大洗浄** を押す。  
(本体サブスイッチの **大洗浄** でも可)  
●通常の使用状態に戻ります。

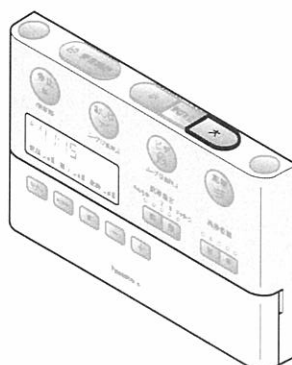

本体サブスイッチ (CH1201)

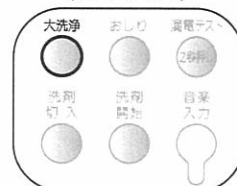

## 洗浄中停電が起こった場合

万一、便器洗浄中に停電などが起こった場合、バケツなどで、便器洗浄面に水を入れて封水してください。

### 封水について

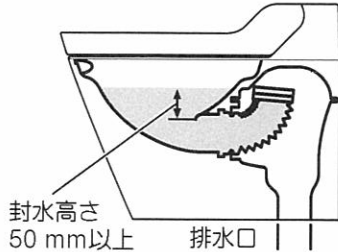

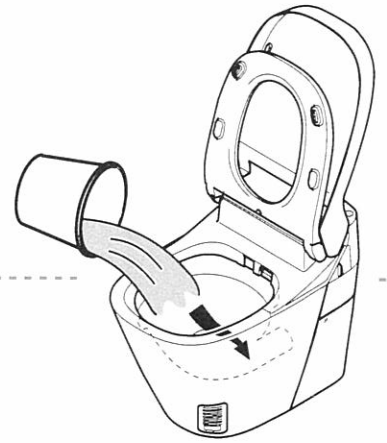

☆封水高さは、下水管からの有害ガス、悪臭、害虫の侵入を防ぐために必ず50 mm以上確保してください。



### 封水方法について

下記のいずれかの方法により封水を確保してください。

- 本体サブスイッチの  または、リモコンの  を押す。
- 電源プラグを一度コンセントから抜いて、10秒後に再びコンセントに差し込む。
- ストレーナの掃除 (39ページ参照) を行う。

※それでも封水が確保できない場合はビニール袋 (幅15~20 cm) に水を入れて排水口をふさいで、パナソニック電工修理ご相談センターにご連絡ください。

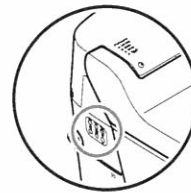
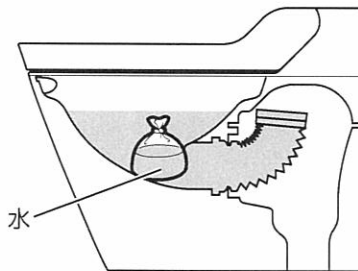

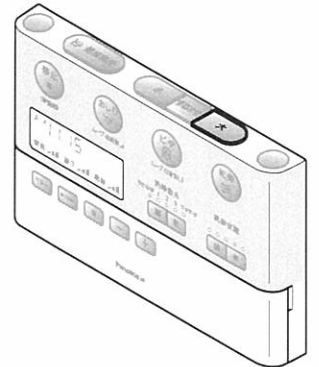

本体サブスイッチ (CH1201)





## 便ふた裏が結露した場合

やわらかく乾いた布で、結露を軽くふき取り、以下の方法で結露しないように便ふたを常に開いた状態にしてください。

- 1: 便ふたを開ける。
- 2:  と  を同時に約2秒間押す。  
(ブザー音が「ピー」と鳴り、自動便ふた閉機能が解除されます。)
- 3:  を押す。  
(ブザー音が「ピー」と鳴り、自動便ふた開機能が解除されます。)



### 自動便ふた開閉を再度設定する場合

- 1:  と  を同時に約2秒間押す。  
(ブザー音が「ピッ」と鳴り、自動便ふた閉が設定されます。)
- 2:  を押す。  
(ブザー音が「ピッ」と鳴り、自動便ふた開が設定されます。)

